

EPDS



EXPAND SP 30T





Bluetooth®-kaiutinpuhelin Microsoft® Teamsille

Käyttöopas

Sisältö

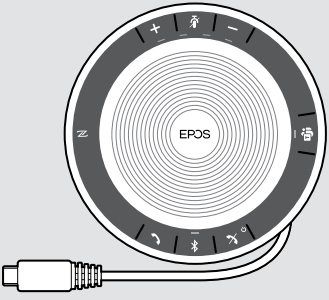
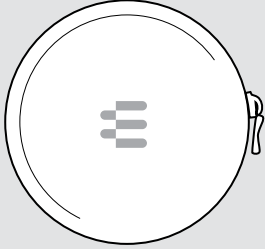
Pakkauksen sisältö.....	2
Tuotteen yleiskatsaus.....	3
Kaiutinpuhelimen yleiskatsaus.....	3
BTD 800 USB -donglen yleiskatsaus.....	5
Asetetaan kaiutinpuhelinta	6
A: Yhdistetään USB-kaapelin kautta	6
Yleiskatsaus: Kaiutinpuhelimen pariliitäntä langattomien Bluetooth®-laitteiden kanssa.....	7
B: Kaiutinpuhelimen ja mobiililaitteen pariliitäntä NFC™:n kautta.....	8
C: Kaiutinpuhelimen ja mobiililaitteen pariliitäntä Bluetoothin® kautta.....	9
D: Bluetooth®-donglen yhdistäminen tietokoneeseen ja kaiutinpuhelimen pariliitäntä	10
EPOS-ohjelmiston asennus.....	11
Kaiutinpuhelimen käyttäminen	12
Kaiutinpuhelimen laittaminen päälle/pois päältä	12
Bluetooth®-laitteiden yhdistäminen.....	12
Bluetooth®-laitteen/laitteiden yhteyden katkaisu.....	13
Kaiutinpuhelimen pariliitäntäluettelon tyhjentäminen.....	13
Donglen pariliitäntäluettelon tyhjentäminen.....	14
Bluetooth®-yhteyden toiminta-alue.....	14
Äänenvoimakkuuden säätö.....	15
Kaiutinpuhelimen mikrofoniin äänenvoimakkuuden säätäminen softphone-ohjelmissa	15
Mikrofoniin mykistäminen.....	15
Puheluiden soittaminen kaiutinpuhelimella	16
Puhelun soittaminen.....	16
Puhelun hyväksyminen/hylkääminen/lopettaminen.....	16
Uudelleenvalinta	17
Ääniavustajan/äänivalinnan käyttö.....	17
Useita puheluiden hallinta.....	18
Puheluiden yhdistäminen – konferenssi.....	20
Kaiutinpuhelimen käyttäminen Microsoft® Teamsin ja Cortanan kanssa.....	21
Microsoft® Teamsin avaaminen ja ilmoitusten tarkistaminen	21
Microsoft® Cortanan aktivointi ja käyttö.....	21
Lisätoiminnot.....	22
Bluetoothin® henkilökohtaisen ja jaetun tilan välillä siirtyminen.....	22
Herääminen valmiustilasta.....	22
Musiikin kuuntelua kaiutinpuhelimella – Äänen toisto.....	23
Akun tilan hakeminen.....	23
Kaiutinpuhelimen lataaminen	24
Äänikehotteiden ottaminen käyttöön / poistaminen käytöstä.....	24
Tuotteiden ylläpitäminen ja päivittäminen	25
Kaiutinpuhelimen säilyttäminen ja kantaminen.....	25
Tuotteiden puhdistus	25
Kaiutinpuhelimen ladattavan akun vaihtaminen/irrottaminen	26
Tuotteiden laiteohjelman päivittäminen.....	26
Jos syntyy ongelma.....	27
Kaiutinpuhelimen tehdasoletusasetusten palauttaminen.....	28
Tekniset tiedot.....	29

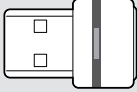
Pakkauksen sisältö

	<p>SP 30T Bluetooth® -kaiutin kiinteällä ladattavalla akulla</p>
	<p>Kantopussi</p>
	<p>USB-C™-USB-A-sovitin</p>
	<p>BTD 800 USB Bluetooth® -dongle</p>
	<p>Pikaopas Turvallisuusopas Määräystenmukaisuustiedot</p>



Katso turvallisuusohjeet turvallisuusoppaasta.



Maksuttoman EPOS-ohjelmiston EPOS Connect avulla voit lisätä EPOS-tuotteidesi arvoa.



Lisävarusteiden luettelo löytyy tuotesivulta osoitteessa www.eposaudio.com.

Tuotteen yleiskatsaus

Kaiutinpuhelimen yleiskatsaus

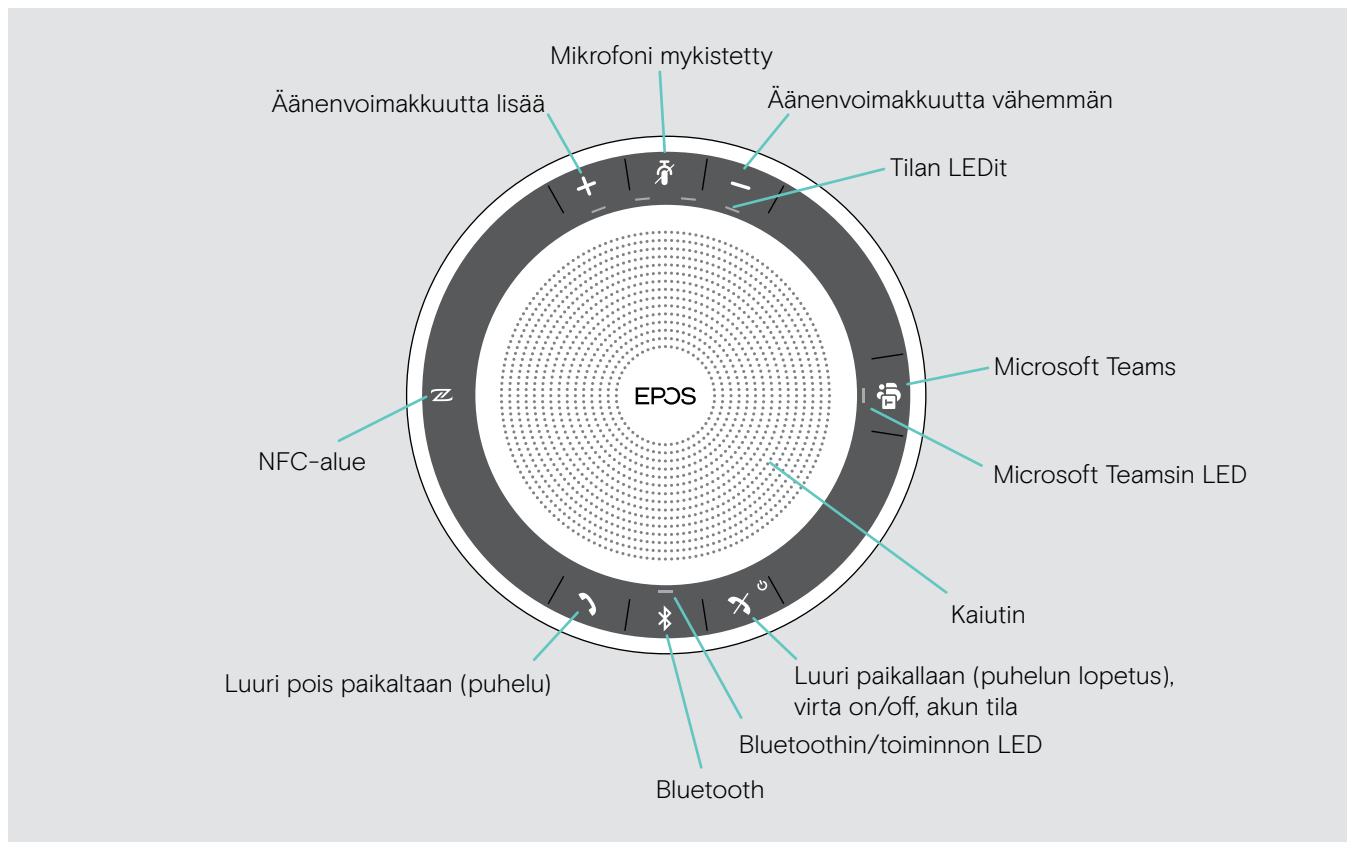



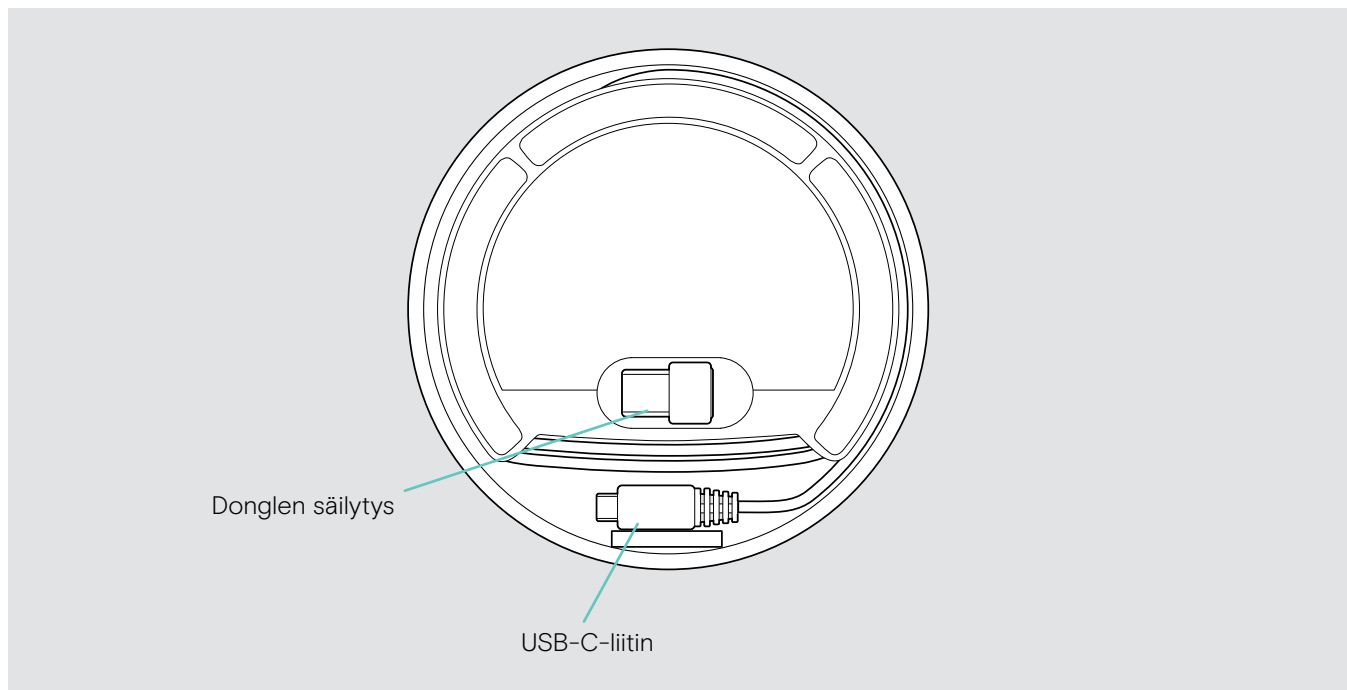









Näkymä pohjasta



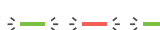

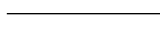
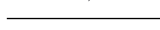

LEDien yleiskatsaus





Bluetoothin/toiminnon LED

	Merkitys
	Kaiutinpuhelin käynnissä
3x 	Kaiutinpuhelin sammumassa
	Kaiutinpuhelin sammutettu
   	Saapuva puhelu
	Aktiivinen puhelu
	Puhelu pidossa
	Toinen puhelu pidossa
	Äänen toisto
	Kaiutinpuhelin pariliitännättilassa
3x  2s 	Bluetooth-laite yhdistetty
	Haetaan pariliitettyjä Bluetooth-laitteita

Tilan LEDit

	Merkitys
	Mikrofoni mykistetty
	Akun tila, kahdeksan tason osoitin
	Akkutaso alhainen
	Äänenvoimakkuuden tila, kahdeksan tason osoitin

Microsoft Teams LED

	Merkitys
	<ul style="list-style-type: none"> Microsoft Teams -yhteystila Ilmoitus ääniviestistä, käynnissä olevasta kokouksesta tai vastaamattomasta puhelusta Microsoft Teams -yhteys epäonnistui (LED vilkkuu 10 sekuntia)
	Microsoft Teams käytettävissä
	Cortanaa aktivoidaan
3x 	Microsoft Teams ei käytettävissä

BTD 800 USB -donglen yleiskatsaus

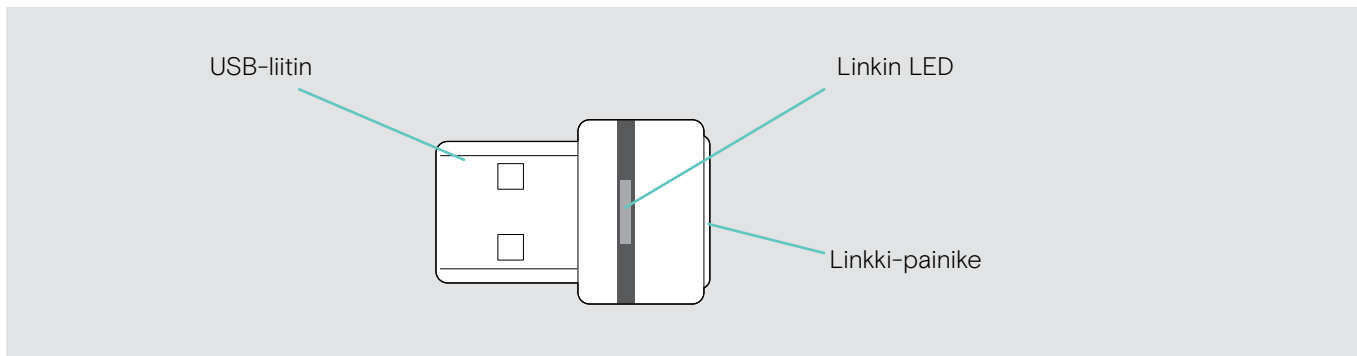

LEDien yleiskatsaus

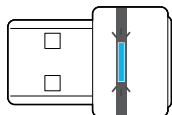

LED	Merkitys
⇒ — — — — — ⇒ — — — — — ⇒ — — — — — ⇒ — — — — —	Dongle pariliitännättilassa: haetaan Bluetooth-laitteita pariliitännän muodostamiseksi ja yhdistämiseksi
3x ⇒ — — — — —	Pariliitäntä onnistui
3x ⇒ — — — — —	Pariliitäntä epäonnistui
⇒ — — — — — — — — — — ⇒ — — — — — — — — — —	Dongle yrittää yhdistää Bluetooth-laitteeseen
⇒ — — — — —	Dongle ja Bluetooth-laite yhdistetty
⇒ — — — — — — — — — — ⇒ — — — — — — — — — —	Saapuva puhelu
⇒ — — — — —	Lähtevä/aktiivinen puhelu
⇒ — — — — —	Äänen toisto
⇒ — — — — — — — — — — ⇒ — — — — — — — — — —	Yhdistetyn Bluetooth-laitteen mikrofoni on mykistetty

Asetetaan kaiutinpuhelinta

Kaiutinpuhelin voidaan yhdistää seuraavien laitteiden kautta:



A: USB-kaapeli

B: Bluetooth NFC™:n kautta

C: Bluetooth®

D: Bluetooth®
EPOS-donglen kautta

Automaattinen yhdistäminen Microsoft Teamsiin



Kun yhteys USB- tai Bluetooth-laitteeseen on muodostettu, kaiutinpuhelin yrittää muodostaa yhteyden Microsoft Teamsiin. LED vilkkuu hitaasti valkoisena, kunnes kaiutinpuhelin ja Microsoft Teams on yhdistetty. Tämän jälkeen kaiutinpuhelin näyttää Microsoft Teams -ilmoitukset (katso sivu 21) ja Cortana on käyttövalmis (katso sivu 21).

A: Yhdistetään USB-kaapelin kautta

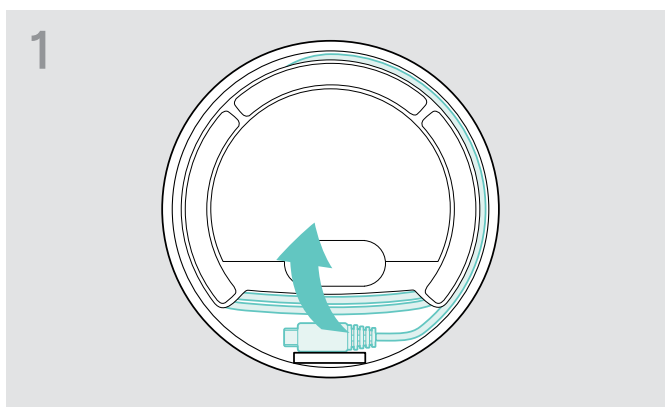

▷ Irrota USB-pistoke pidikkeestä ja pura kaapeli auki.

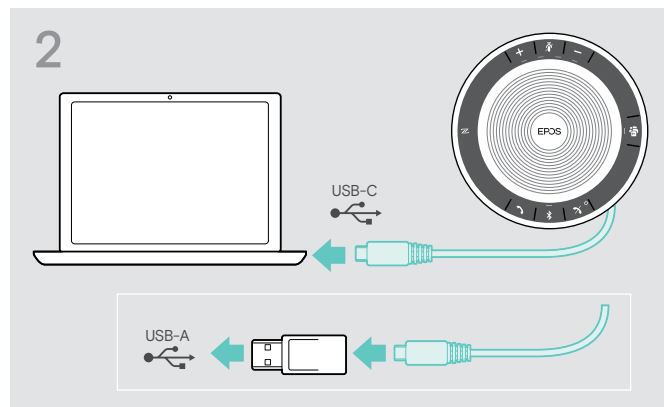

▷ Liitä USB-liitin suoraan USB-C-porttiin tai USB-A-porttiin mukana toimitetulla sovittimella.

Kaiutinpuhelin käynnistyy automaattisesti. LED palaa valkoisena.

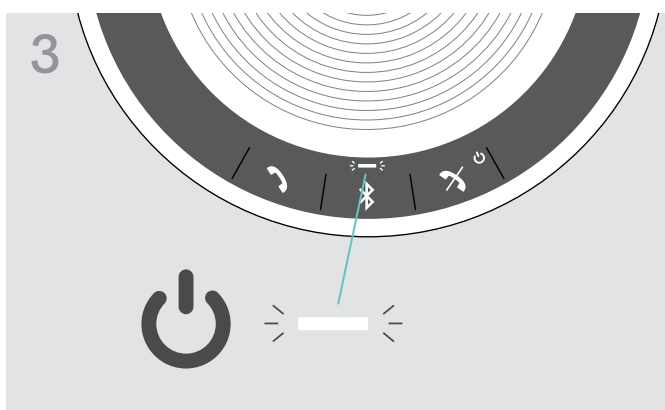

i Kaiutinpuhelin ladataan, kun se on liitettynä (riippuu laitteesta) – katso sivu 24.

Yleiskatsaus: Kaiutinpuhelimen pariliitännä langattomien Bluetooth®-laitteiden kanssa



VAROITUS

Toimintahäiriö vaara!

Matkapuhelimien lähettämät radioaallot voivat haitata herkkien ja suojaamattomien laitteiden toimintaa.

► Soita kaiutinpuhelimella puheluita vain paikoissa, joissa langaton Bluetooth-käyttö on sallittua.

Kaiutinpuhelin on Bluetooth 5.0 -standardin mukainen. Jotta voit lähettää tietoja langattomasti, sinun täytyy muodostaa pariliitännä kaiutinpuhelimen ja sellaisten Bluetooth-laitteiden välillä, jotka tukevat HFP (hands free profile)-, HSP (headset profile)- tai A2DP-profiilia (advanced audio distribution profile).

Kaiutinpuhelin voi muodostaa pariliitännän seuraavien laitteiden kautta:

- mobiililaitte: NFC™:n kautta (B, katso sivu 8) tai Bluetoothin kautta (C, katso sivu 9) tai
- BT-D 800 USB -dongle: Bluetoothin kautta (D, katso sivu 10).

Kaiutinpuhelin voidaan asettaa henkilökohtaiseen tai jaettuun tilaan (katso sivu 22). Oletusasetus on henkilökohtainen tila. Tässä tilassa pariliitettyjen laitteiden luettelo ylläpidetään, joten ne muodostavat yhteyden automaattisesti.

Oletustoiminto (henkilökohtainen tila):

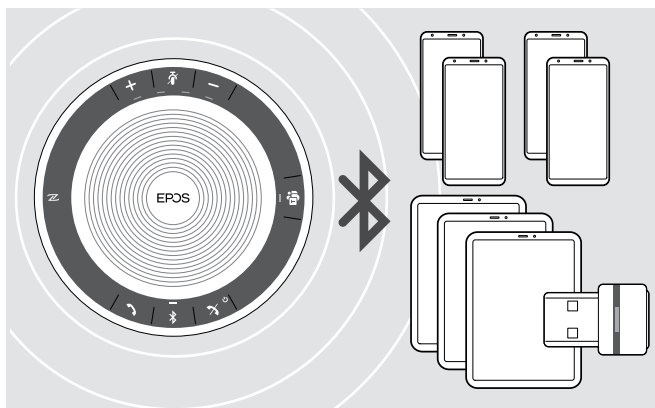

Kaiutinpuhelin voi tallentaa enintään kahdeksan pariliitettyä Bluetooth-laitetta. Jos pariliität kaiutinpuhelimen yhdeksänteen Bluetooth-laitteeseen, kauimmin aikaa sitten käytetyn laitteen tallennettu liitännäprofiili korvataan. Jos haluat muodostaa yhteyden uudelleen tämän laitteen kanssa, sinun täytyy muodostaa pariliitännä kaiutinpuhelimen kanssa uudelleen.

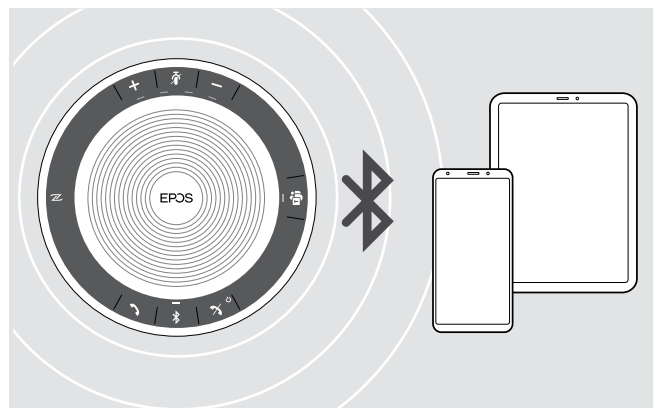

Kaiutinpuhelin voidaan yhdistää langattomasti kahteen laitteeseen samanaikaisesti.

Voit yhdistää toisen laitteen vain katkaisemalla yhteyden jo yhdistettyyn laitteeseen.

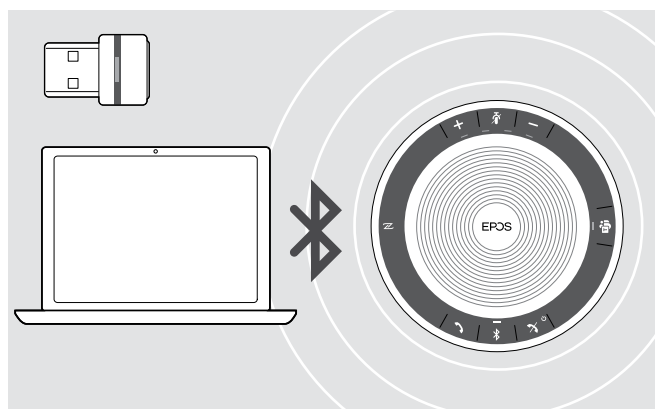

Kaiutinpuhelinta voidaan käyttää langattomasti tietokoneen kanssa.

Voit käyttää:

- tietokoneen kiinteää Bluetooth-toimintoa tai
- BT-D 800 USB -donglea.

B: Kaiutinpuhelimen ja mobiililaitteen pariitöntä NFC™:n kautta



- ▶ Aktivoi Bluetooth ja NFC (Near Field Communication) mobiililaitteessasi (katso mobiililaitteesi käyttöohje).

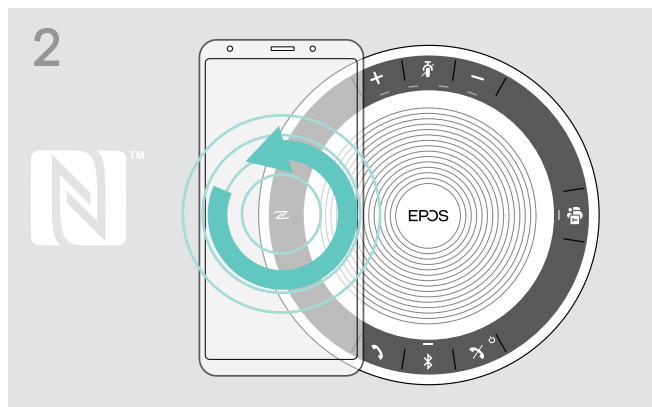

- ▶ Liikuta mobiililaitetta pienissä ympyröissä suodaan kaiutinpuhelimen NFC-alueen yläpuolella. Kaiutinpuhelin käynnistyy automaattisesti.

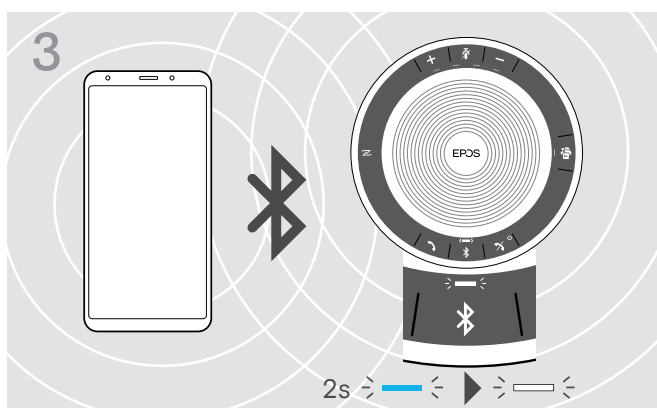

Kun kaiutinpuhelimesta on muodostettu pari mobiililaitteen kanssa, LED palaa hetken sinisenä ja muuttuu sitten valkoiseksi.



Tarvittaessa: Vahvista kaiutinpuhelin mobiililaitteissasi.

C: Kaiutinpuhelimen ja mobiililaitteen pariliitääntä Bluetoothin® kautta

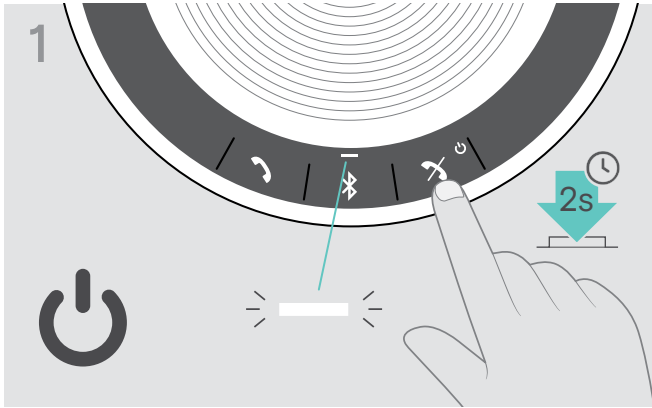

- ▷ Paina kaiutinpuhelimen virtapainiketta ja pidä se painettuna. LED palaa valkoisena.

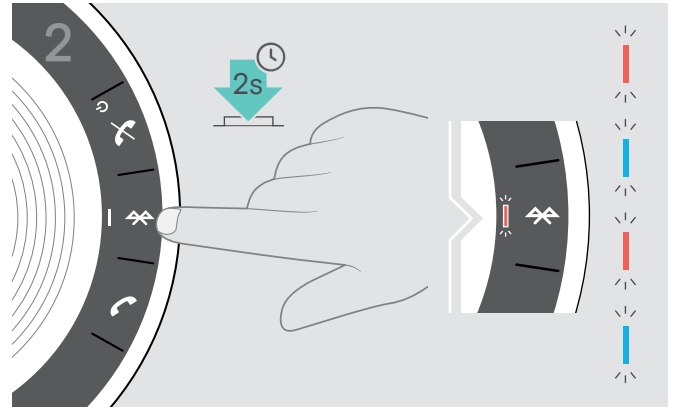

- ▷ Paina Bluetooth-painiketta ja pidä sitä painettuna, kunnes LED vilkkuu sinisenä ja punaisena. Kaiutinpuhelin on pariliitääntätilassa.

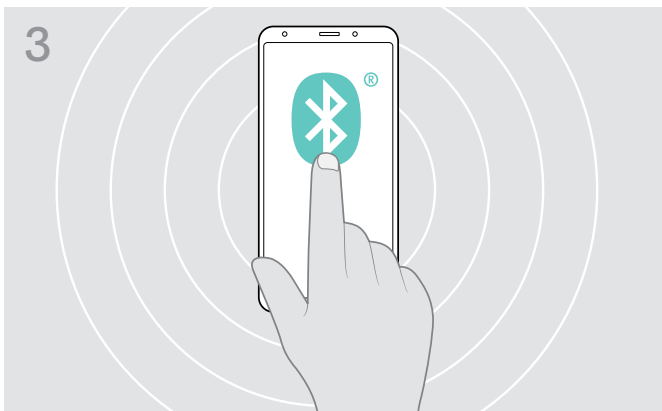

- ▷ Ota Bluetooth-näkyvyys käyttöön mobiililaitteessasi (katso mobiililaitteesi käyttöohje).

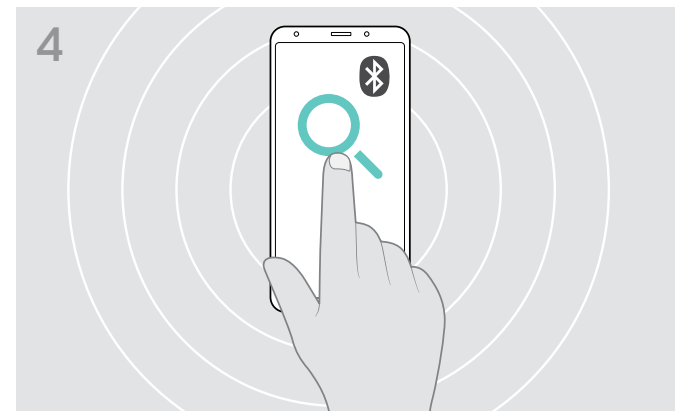

- ▷ Käynnistä Bluetooth-laitteiden haku. Kaikki käytettävissä olevat laitteet mobiililaitteen läheisyydessä näytetään.



- ▷ Valitse "SP 30T"* muodostaaksesi Bluetooth-yhteyden kaiutinpuhelimeen.

* Voit vaihtaa oletusnimen "SP 30T" EPOS Connect-ohjelman kautta.

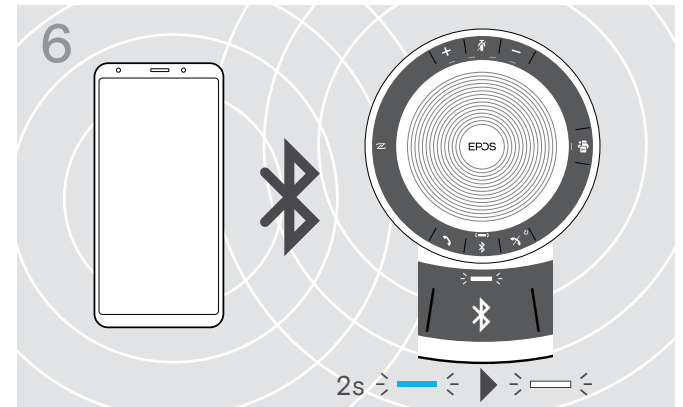

- Kun kaiutinpuhelimesta on muodostettu pari mobiililaitteen kanssa, LED palaa hetken sinisenä ja muuttuu sitten valkoiseksi.

D: Bluetooth®-donglen yhdistäminen tietokoneeseen ja kaiutinpuhelimen pariliitäntä

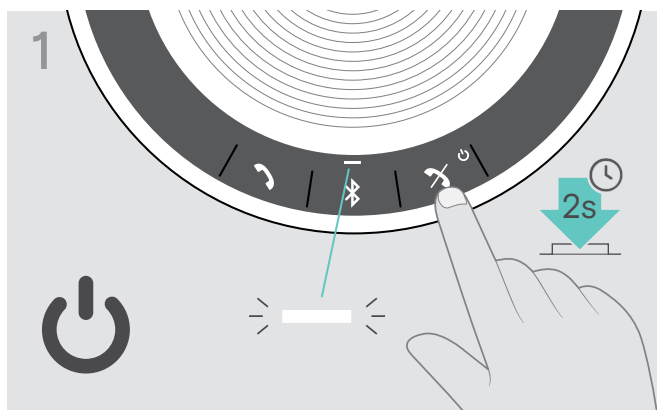

- ▷ Paina kaiutinpuhelimen virtapainiketta ja pidä se painettuna. LED palaa valkoisena.

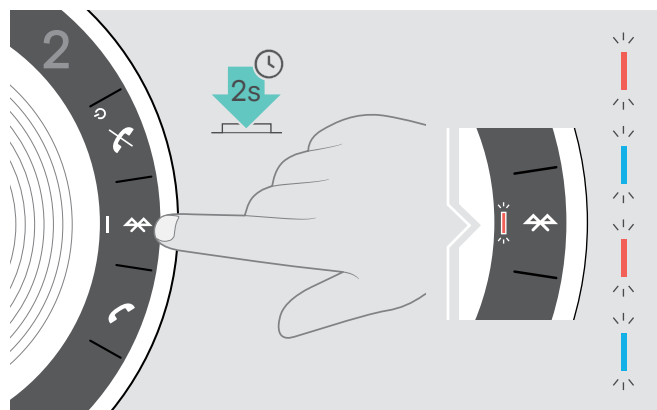

- ▷ Paina Bluetooth-painiketta ja pidä sitä painettuna, kunnes LED vilkkuu sinisenä ja punaisena. Kaiutinpuhelin on pariliitäntätilassa.

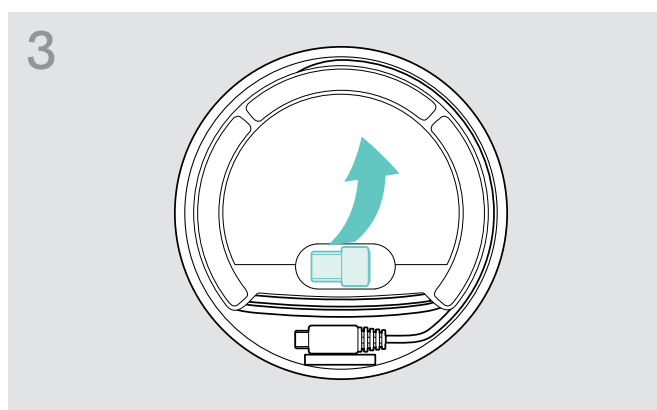

- ▷ Irrota dongle pakkauksesta.

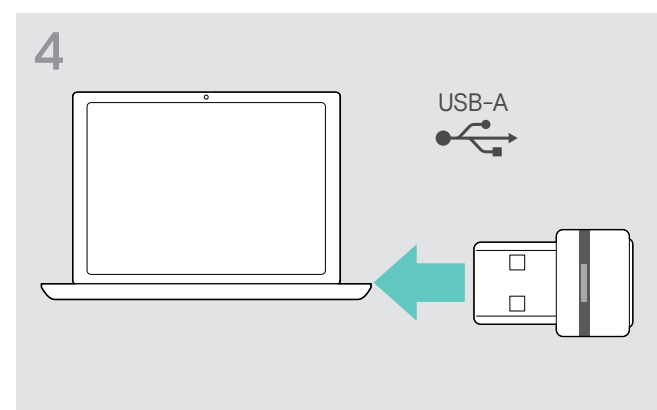

- ▷ Liitä dongle tietokoneesi USB-porttiin.

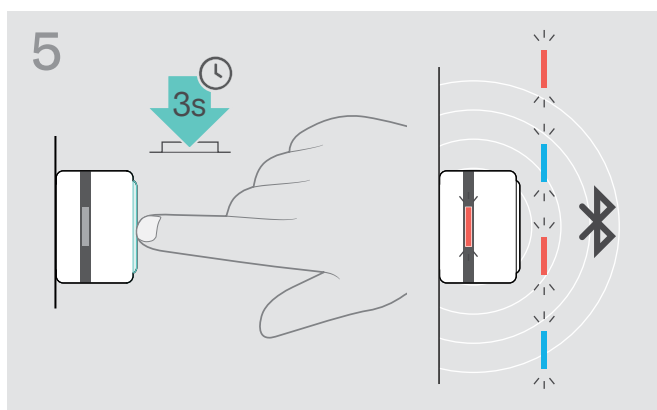

- ▷ Paina donglen painiketta ja pidä sitä painettuna, kunnes LED vilkkuu sinisenä ja punaisena. Dongle on pariliitäntätilassa.

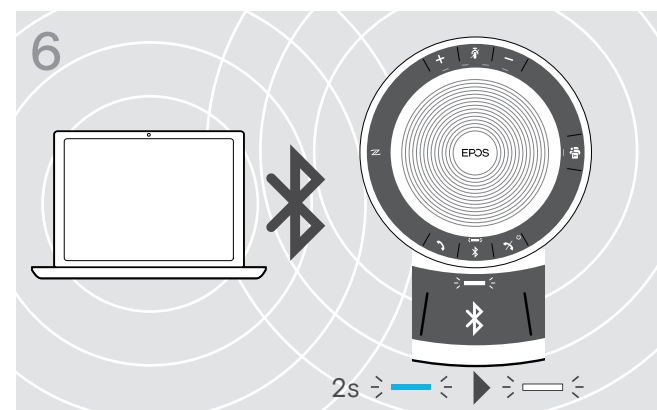

- Kun kaiutinpuhelimesta on muodostettu pari donglen kanssa, LED palaa hetken sinisenä ja muuttuu sitten valkoiseksi.

EPOS-ohjelmiston asennus

Maksuttoman EPOS-ohjelmiston avulla voit lisätä EPOS-tuotteidesi arvoa. Se mahdollistaa kaiutinpuhelimesi helpon asetuksen, määrittämisen ja päivityksen.

Esimerkkejä tuetuista asetuksista ja määrittämisistä **EPOS Connect** -ohjelmassa:

- Bluetooth päällä/pois,
- Laitteen nimi
- Henkilökohtainen/jaettu tila,
- Pariliitäntäluettelon hallinta
- Äänet ja ilmoitukset mukaan lukien äänikehotteiden kieli
- Tehdasasetuksen palautus

EPOS Connect tarjoaa lisämäärittämiä ja lisäasetuksia. Katso valinnat ohjelmasta.

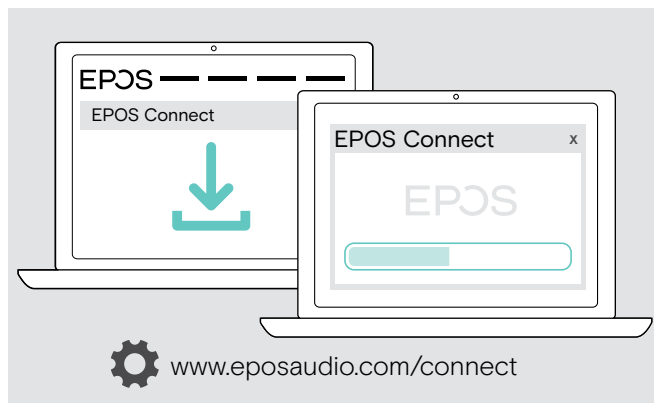

▷ Lataa ohjelma osoitteesta www.eposaudio.com/connect.

▷ Asenna ohjelma.
Tarvitset pääkäyttöoikeudet tietokoneellasi. Ota tarvittaessa yhteyttä IT-osastoon.

Puheluiden soittaminen tietokoneen kautta:

▷ Asenna softphone-ohjelma (VoIP-ohjelma) tai pyydä tukea pääkäyttäjältä.

Kaiutinpuhelimen käyttäminen

Kaiutinpuhelimen laittaminen päälle/pois päältä

Kaiutinpuhelimen laittaminen päälle

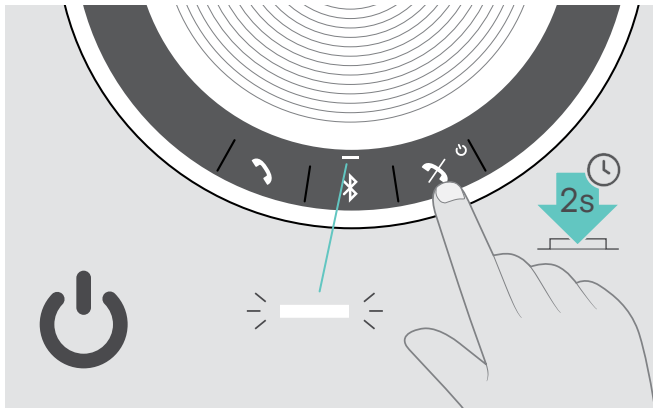

- ▷ Paina virtapainiketta ja pidä se painettuna. LED palaa valkoisena.

Kaiutinpuhelimen laittaminen pois päältä

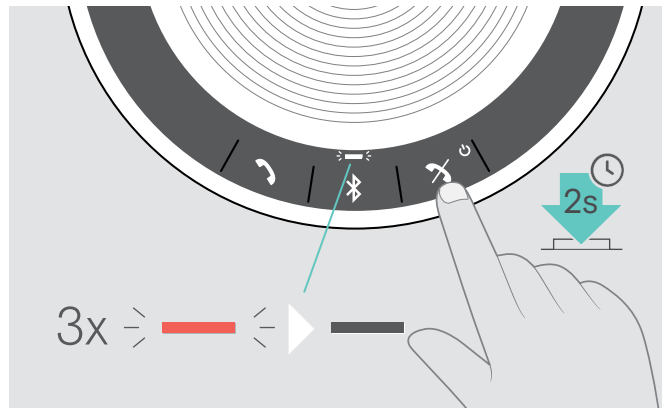

- ▷ Paina virtapainiketta ja pidä se painettuna. LED vilkkuu punaisena 3 kertaa ja sammuu. Kaikki äänenvoimakkuusasetukset tallennetaan automaattisesti, kun kaiutinpuhelin on pois päältä.

Bluetooth®-laitteiden yhdistäminen

Kaiutinpuhelin yrittää oletuksena yhdistää vähintään kahteen viimeksi yhdistettyyn Bluetooth-laitteeseen. Katso lisätietoja henkilökohtaisesta/jaetusta toimintotilasta sivulta 22.

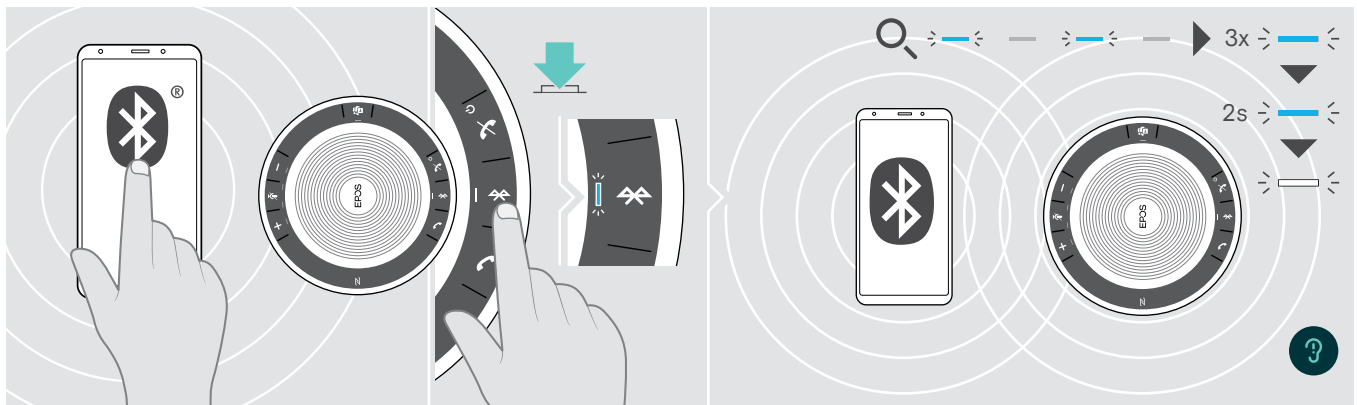

- ▷ Aktivoi Bluetooth pariliitetyillä laitteilla.

Jos Bluetooth LED ei vilku sinisenä (automaattinen haku käynnistyksen jälkeen):

- ▷ Paina Bluetooth-painiketta yhdistääksesi manuaalisesti.

LED vilkkuu sinisenä, kun kaiutinpuhelin yrittää yhdistää aikaisemmin pariliitettyihin Bluetooth-laitteisiin.

Kun yhteys on muodostettu, LED palaa hetken sinisenä ja muuttuu sitten valkoiseksi.

i

Vain kaksi enintään kahdeksasta pariliitetyistä Bluetooth-laitteesta voi samanaikaisesti olla yhdistettynä kaiutinpuhelimeen.

Pariliitettyjen laitteiden haku aikakatkaistaan, jos laitteita ei löydy. Tämän jälkeen yhteydet täytyy luoda manuaalisesti pariliitetyillä Bluetooth-laitteella tai painamalla Bluetooth-painiketta kaiutinpuhelimessa

Bluetooth®-laitteen/laitteiden yhteyden katkaisu

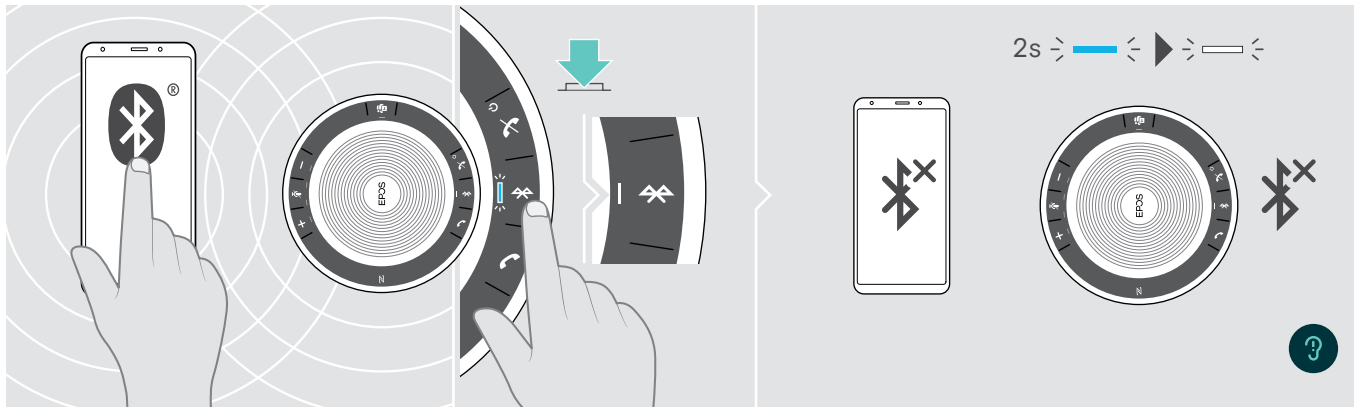

- ▷ Paina Bluetooth-painiketta.
LED palaa hetken sinisenä ja muuttuu sitten valkoiseksi.
TAI Poista Bluetoothin aktivointi yhdistetyllä laitteella.

Pariliitettyjen Bluetooth-laitteiden yhdistäminen uudelleen:

- ▷ Paina painiketta uudelleen.

Kaiutinpuhelimen pariliitântäluettelon tyhjentäminen

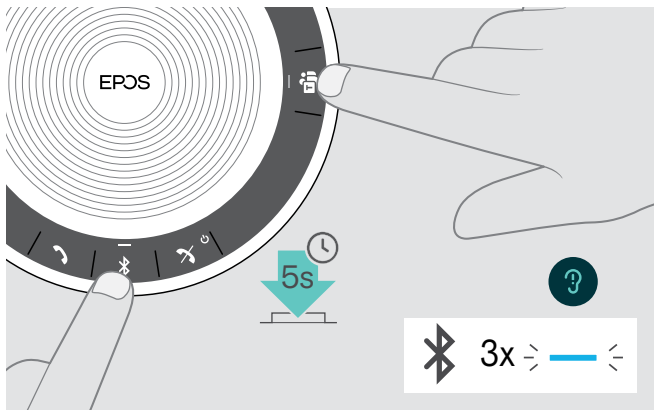

- ▷ Paina Bluetooth- ja Microsoft Teams -painikkeita ja pidä niitä painettuna, kunnes kuulet äänikehotteen.
LED vilkkuu sinisenä kolme kertaa ja osoittaa, että pariliitântäluettelo on tyhjennetty.

Donglen pariliitântäluettelon tyhjentäminen

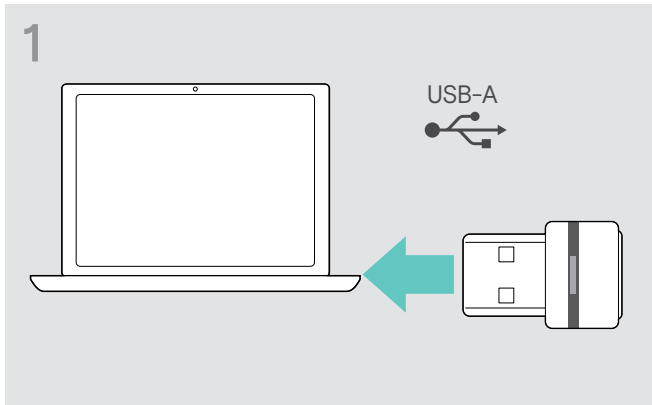

▷ Liitä dongle tietokoneesi USB-porttiin.

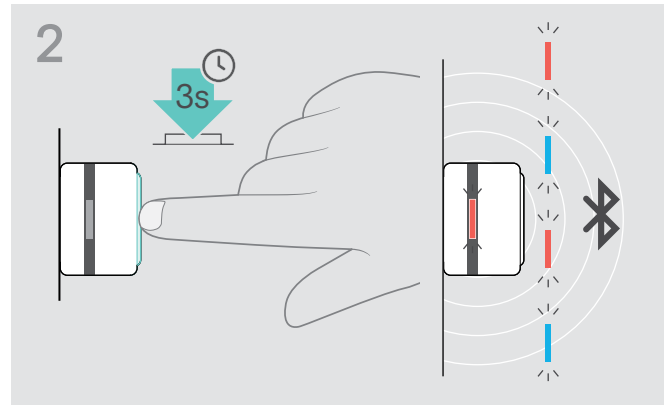

▷ Paina painiketta ja pidä sitä painettuna, kunnes LED vilkkuu sinisenä ja punaisena.

▷ Kaksoisnapsauta painiketta. LED vilkkuu violettina kolme kertaa ja osoittaa, että pariliitântäluettelo on tyhjennetty.

Dongle siirtyy automaattisesti pariliitântätilaan.

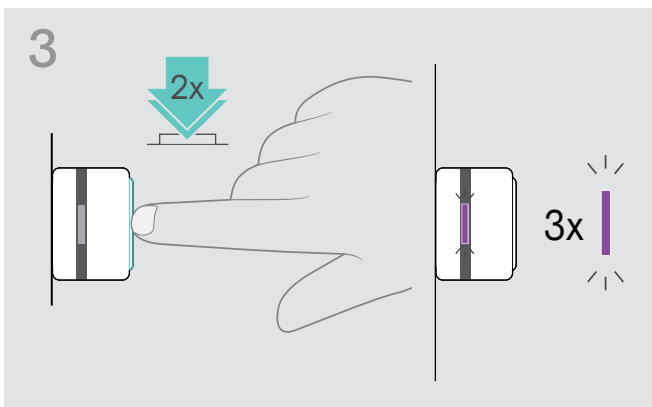

Bluetooth®-yhteyden toiminta-alue

Soittaminen ja äänen toisto on mahdollista vain laitteiden Bluetooth-yhteyden toiminta-alueella. Toiminta-alue riippuu ympäristöolosuhteista, kuten seinien paksuudesta, seinien rakenteesta jne. Jos toiminta-alue on esteetön, useimpien matkapuhelimien ja Bluetooth-laitteiden toiminta-alue on enintään 25 metriä.

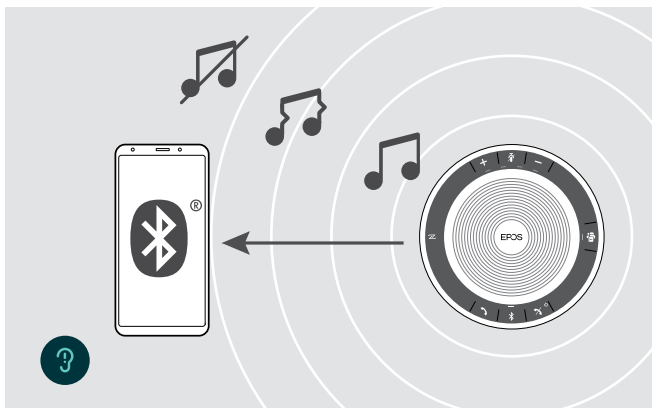

Jos poistut Bluetoothin toiminta-alueelta, äänenlaatu heikkenee ensin ja myöhemmin laitteiden yhteys katkeaa.

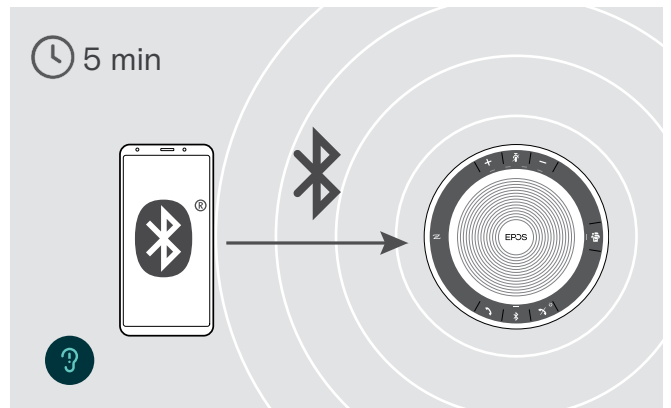

Jos palaat Bluetoothin toiminta-alueelle **lyhyen ajan kuluessa**, kaiutinpuhelin yrittää palauttaa yhteyden/ yhteydet vain henkilökohtaisessa tilassa.

Jos olet **pidemmän aikaa** Bluetoothin toiminta-alueen ulkopuolella:

▷ Paina Bluetooth-painiketta yhdistääksesi manuaalisesti.

Äänvoimakkuuden säätö



Voit säätää puhelinkaiuttimelle kolme riippumatonta äänvoimakkuusasetusta:

1. Puhelun äänvoimakkuus: aktiivisen puhelun aikana
2. Äänen äänvoimakkuus: äänen suoratoisto
3. Äänvoimakkuus soittoäänelle, äänille ja äänikehotteille:
Lepotilassa – ei aktiivista puhelua tai äänen suoratoistoa

Äänvoimakkuuden lisääminen

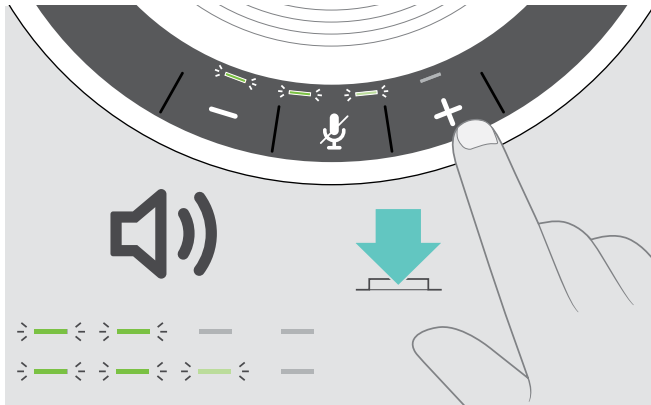

▷ Paina painiketta +

LEDejä ja äänvoimakkuutta lisätään tai pienennetään puolella askeleella jokaisella painikkeen painalluksella.

Äänvoimakkuuden pienentäminen

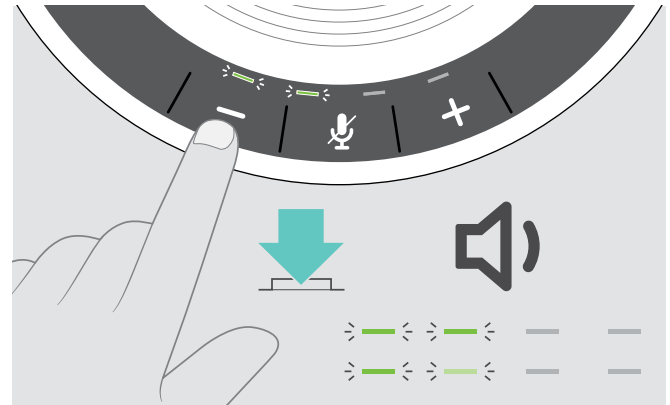

▷ Paina painiketta -

Kaiutinpuhelimen mikrofonin äänvoimakkuuden säätäminen softphone-ohjelmissa

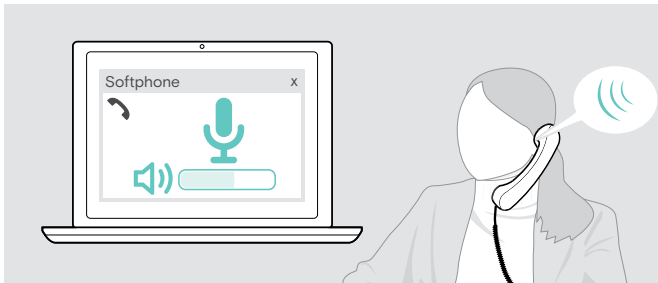

▷ Aloita puhelu yhdistetystä laitteesta henkilölle, joka auttaa sinua löytämään oikean äänvoimakkuuden asetuksen mikrofonillesi.

▷ Muuta mikrofonin äänvoimakkuutta puhelinsovelluksessa ja/tai tietokoneen äänisovelluksessa.

Mikrofonin mykistäminen

Mikrofonin mykistäminen

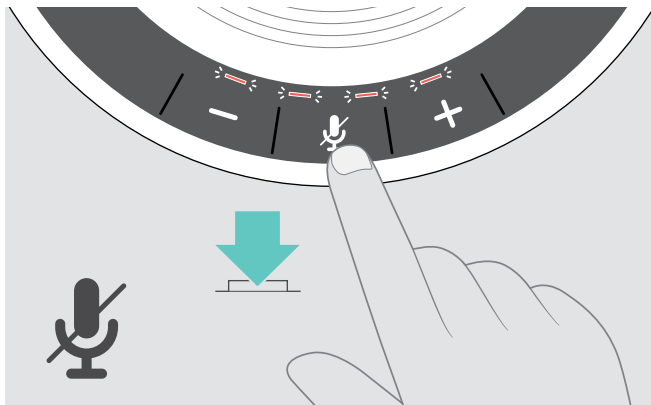

▷ Paina mikrofonin mykistyspainiketta. LEDit palavat punaisina.

Mikrofonin mykistystyksen poistaminen

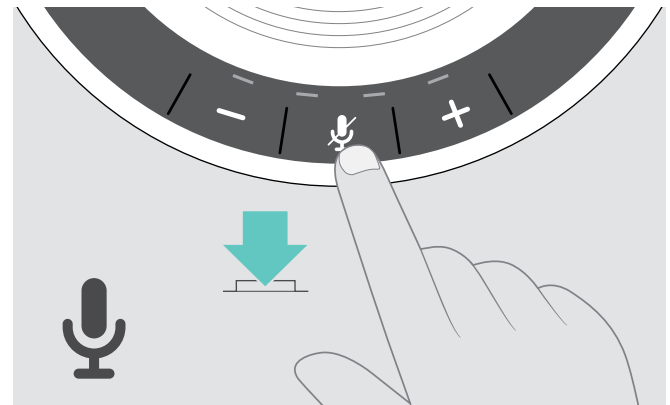

▷ Paina painiketta uudelleen. LEDit sammuvat.

Puheluiden soittaminen kaiutinpuhelimella

Puhelun soittaminen

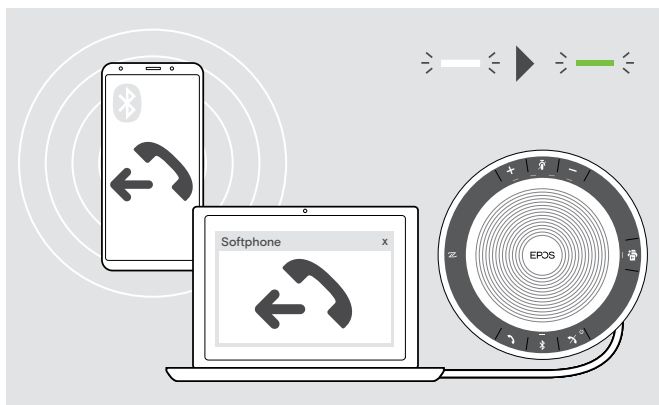

- ▶ Aloita puhelua yhdistetyllä laitteella.
LED palaa vihreänä.

Jos puhelua ei siirretä automaattisesti kaiutinpuhelimeen:

- ▶ Paina kaiutinpuhelimen luuri pois paikaltaan -painiketta  tai käytä puhelimen siirtotoimintoa mobiililaitteessa.

Puhelun hyväksyminen/hylkääminen/lopettaminen









Kun saat puhelun:

Kuulet soittoaänen ja LED vilkkuu vihreänä.







Hyväksy puhelu / laita puhelu pitoon

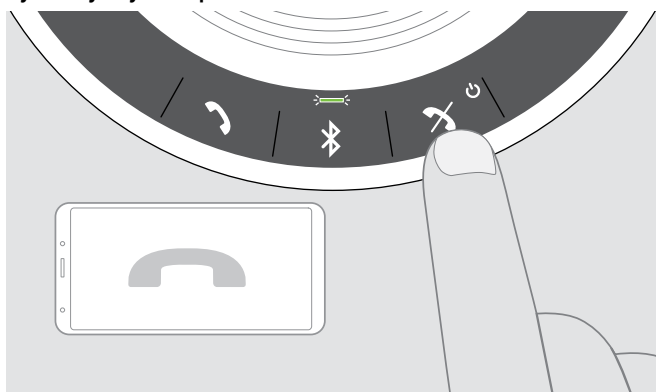

	 Hyväksyy puhelun
LED	
	 Laittaa aktiivisen puhelun pitoon (tauko)
LED	







Hyväksy/hylkää puhelu

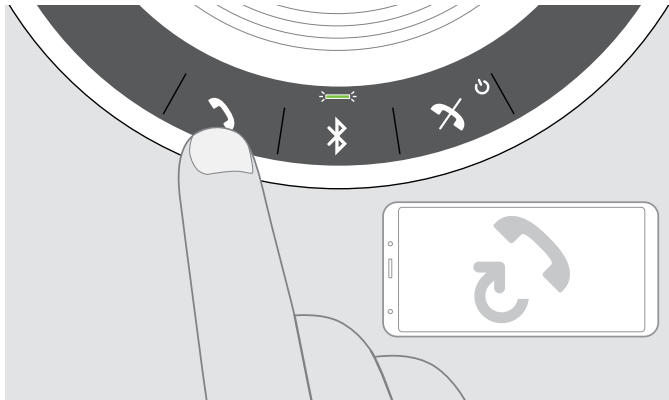

	 Hylkää puhelun
LED	
	 Lopettaa puhelun
LED	

Uudelleenvalinta



	 Valitsee viimeisen numeron uudelleen
	LED 
	 Peruuttaa uudelleen valinnan
	LED 

Ääniavustajan/äänivalinnan käyttö

Ääniavustajaa ja äänivalintaa tukevat vain Bluetoothin kautta yhdistetyt laitteet. Käytettävissä oleva toiminto riippuu liitetystä laitteesta. Microsoft Cortana: katso sivu 21.



	 Aktivoi ääniavustajan/äänivalinnan
	 Peruuttaa ääniavustajan/äänivalinnan
	Viimeksi yhdistettyä Bluetooth-laitetta käytetään ääniavustajalle tai äänivalinnalle.

Useita puheluiden hallinta

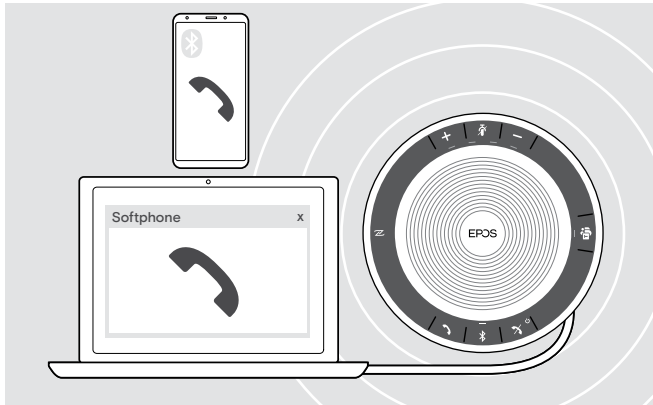

Voit käyttää kaiutinpuhelimta jopa kolmen yhdistetyn laitteen kanssa: yksi USB:n ja kaksi Bluetoothin kautta yhdistettynä.

Kahta puhelua voi hallita samanaikaisesti.

Jos vastaanotat puhelun aktiivisen puhelun aikana, kuulet koputusäänen.

Hyväksy toinen puhelu

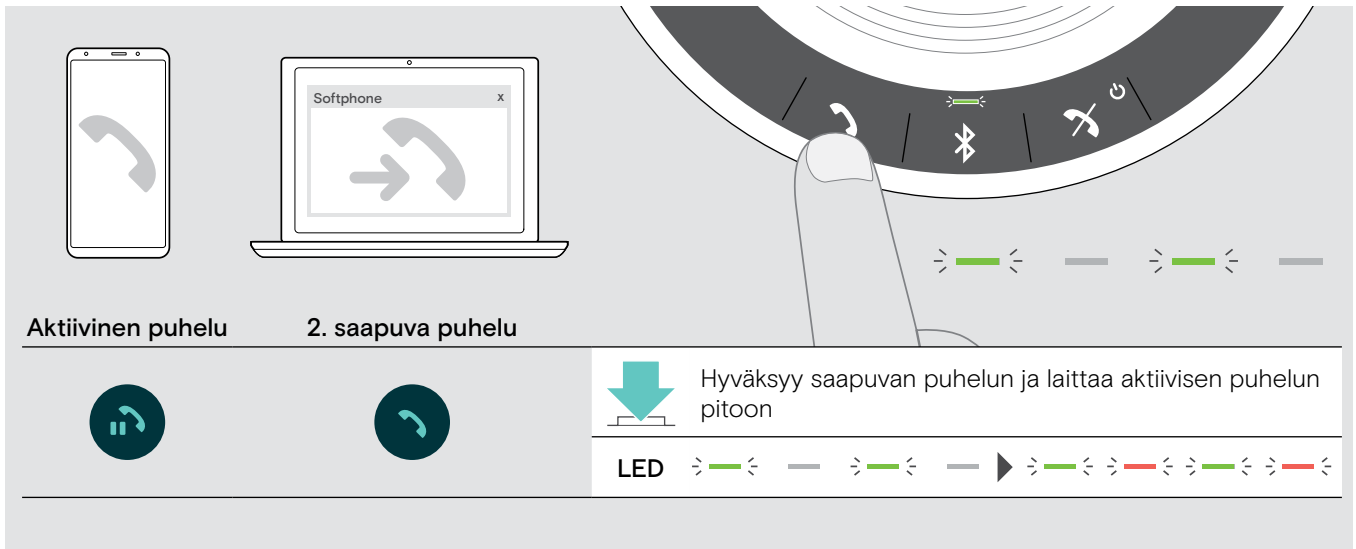

Hylkää toinen puhelu

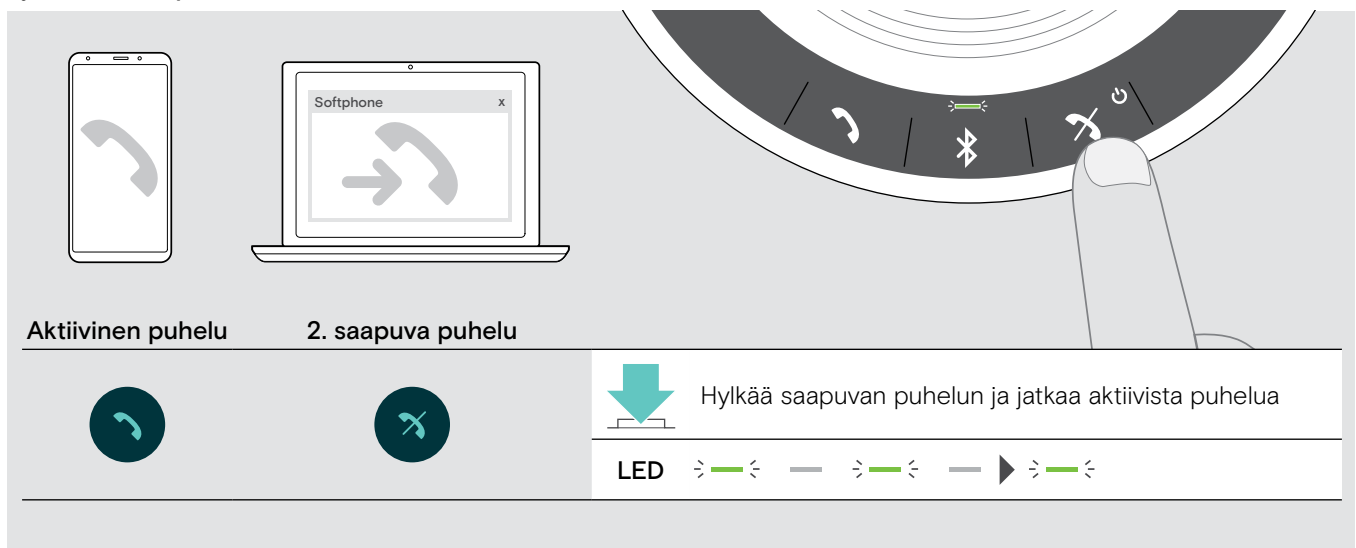

Vaihtelee puheluiden välillä

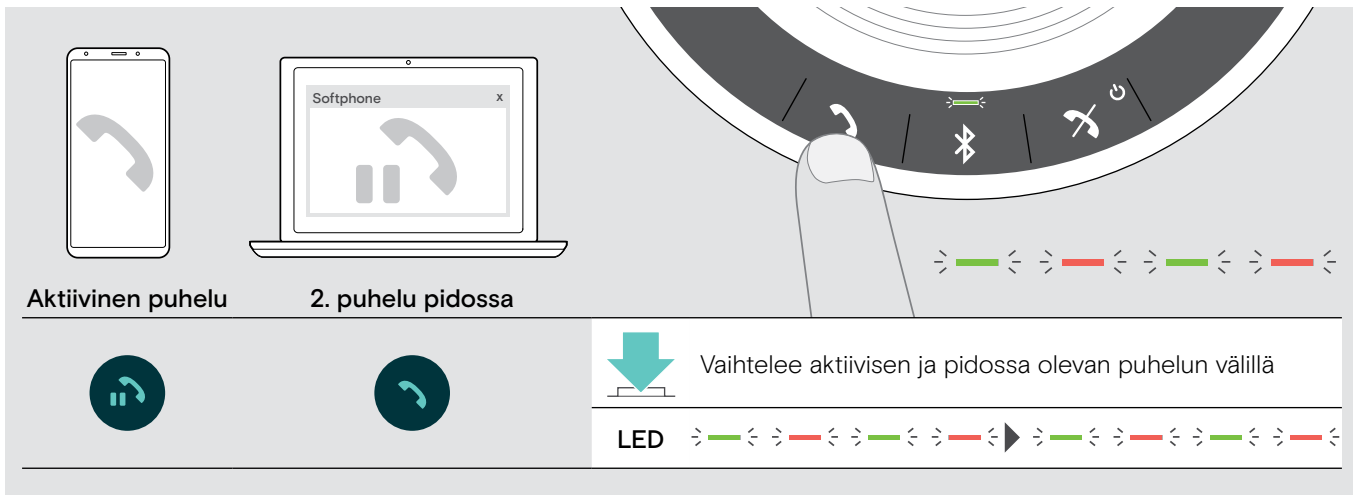

Lopeta puhelu

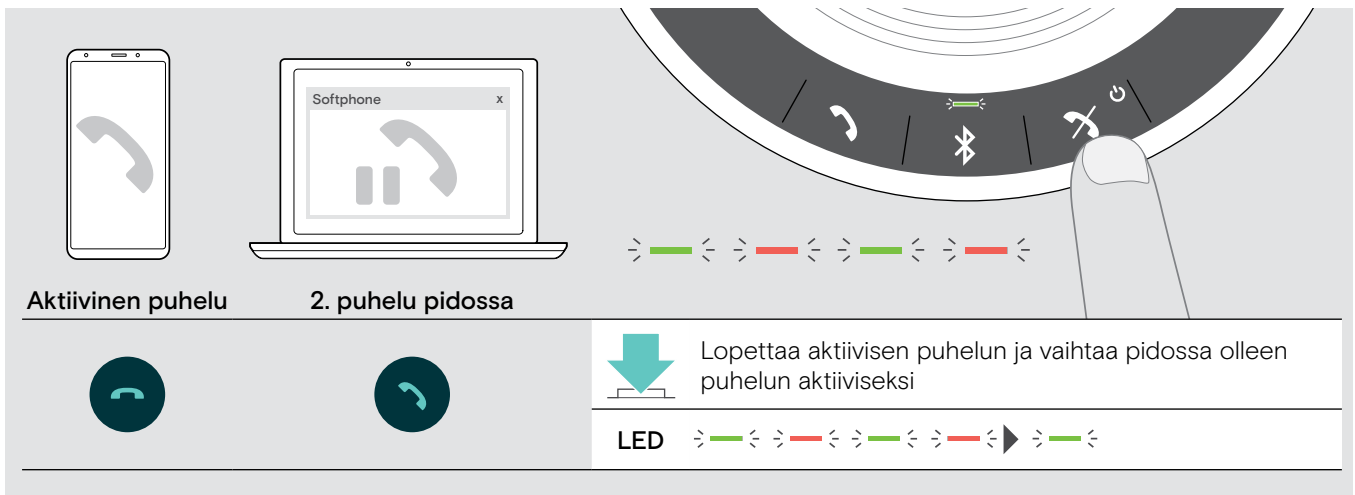

Puheluiden yhdistäminen – konferenssi

Kaksi puhelua – yksi USB:n ja toinen Bluetoothin kautta – voidaan yhdistää konferenssipuheluksi.

Yhdistä puhelut / lopeta puheluiden yhdistäminen

Aktiivinen puhelu	2. puhelu pidossa		
			Yhdistää aktiivisen puhelun ja pidossa olleen puhelun
		LED	
			Poistaa puheluiden yhdistämisen. laittaa aikaisemmin pidossa olleen puhelun uudelleen pitoon
		LED	

Lopeta yhdistetyt puhelut

Puhelu 1	Yhdistetty puhelu 2		
			Lopettaa kaikki puhelut
		LED	

Kaiutinpuhelimen käyttäminen Microsoft® Teamsin ja Cortanan kanssa

Kun yhteys USB- tai Bluetooth-laitteeseen on muodostettu, kaiutinpuhelin yrittää muodostaa yhteyden Microsoft Teamsiin. LED vilkkuu hitaasti valkoisena, kunnes kaiutinpuhelin ja Microsoft Teams on yhdistetty. Tämän jälkeen kaiutinpuhelin näyttää Microsoft Teams -ilmoitukset ja Cortana on käyttövalmis.

Microsoft® Teamsin avaaminen ja ilmoitusten tarkistaminen

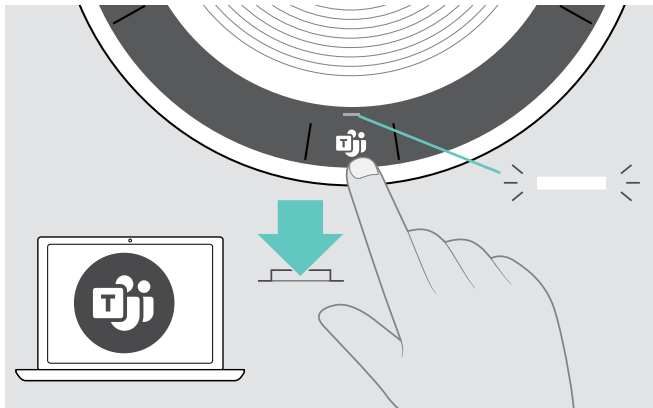

Jos LED ei pala valkoisena:

- ▶ Paina Microsoft Teams -painiketta. LED vilkkuu valkoisena, kun Microsoft Teamsiin yritetään muodostaa yhteyttä.

⋈ — ⋈ —

Microsoft Teams avautuu.

LED palaa valkoisena.

⋈

LED vilkkuu valkoisena merkiksi ⋈ — ⋈ — :

- uudesta ääniviestistä
- käynnissä olevasta kokouksesta
- vastaamattomasta puhelusta.

Microsoft® Cortanan aktivointi ja käyttö

Cortana on äänikomentoja tukeva Microsoftin henkilökohtainen avustaja, ja voit aktivoida sen ja käyttää sitä kaiutinpuhelimen avulla.

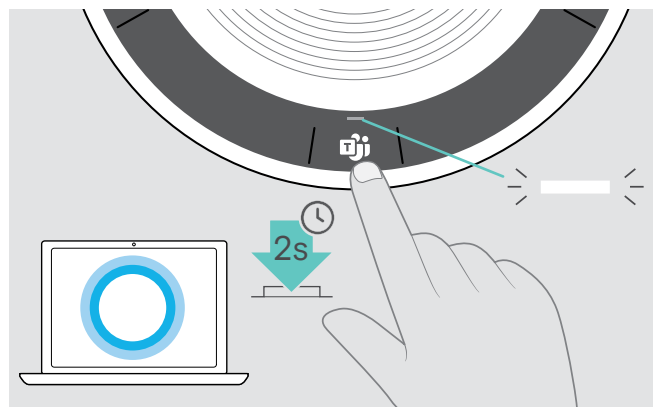

- ▶ Paina Microsoft Teams -painiketta. LED vilkkuu nopeasti valkoisena, kun Cortanaa aktivoidaan.

⋈ — ⋈ — ⋈ —

LED palaa valkoisena.

⋈

Lisätoiminnot

Bluetoothin® henkilökohtaisen ja jaetun tilan välillä siirtyminen

Jos kaiutinpuhelinta käytetään **henkilökohtaisena laitteena**, se yrittää automaattisesti yhdistää viimeiseen kahdeksaan pariliitettyyn laitteeseen. Tässä asetuksessa tulisi käyttää **henkilökohtaista tilaa** (oletus).

Jos kaiutinpuhelinta käytetään **jaettuna laitteena**, aikaisempiin pariliitettyihin laitteisiin muodostettu automaattinen yhteys ei ehkä ole toivottava. Tässä asetuksessa tulisi käyttää **jaettua tilaa**. Tässä tilassa pariliitäntä täytyy suorittaa joka kerta yhdistettäessä laite Bluetoothin kautta.

Henkilökohtaisen tilan aktivointi

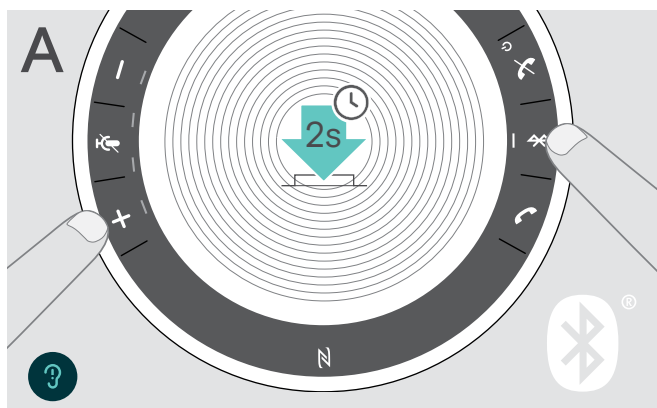

- ▷ Paina Bluetooth- ja + -painiketta. Kuulet äänikehotteen.

Jaetun tilan aktivointi

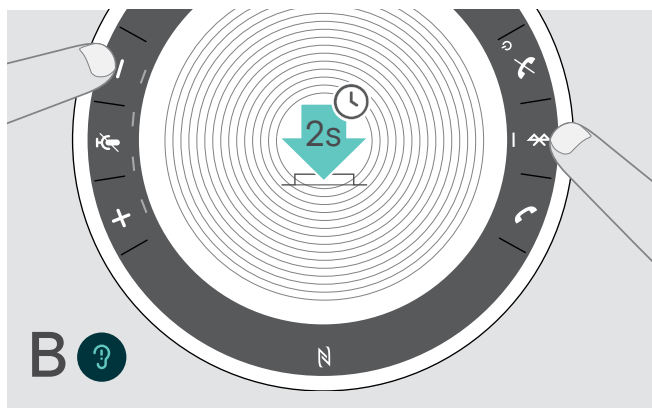

- ▷ Paina Bluetooth- ja - -painiketta. Kuulet äänikehotteen.

Tilan vaihdon jälkeen pariliitäntäluettelo tyhjenetään ja sinun täytyy muodostaa pariliitännät laitteille uudelleen (katso sivu 7).

Herääminen valmiustilasta

Kaiutinpuhelin siirtyy valmiustilaan automaattisesti jonkin ajan jälkeen energian säästämiseksi riippuen liitäntätilasta, toiminnosta jne.



- Valmiustilassa toiminnon LED on himmennetty ja kaikki muut LED-valot ovat pois päältä.

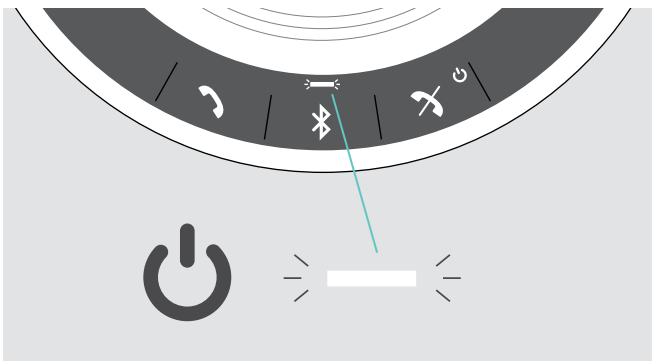

- ▷ Paina jotain painiketta tai liitä USB lopettaaksesi valmiustilan.



Kun kaiutinpuhelin on jonkin aikaa valmiustilassa, se sammuu, jos yhtään aktiivista yhteyttä ei ole ja sitä ei ole yhdistetty virtalähteeseen.

Musiikin kuuntelua kaiutinpuhelimella – Äänen toisto

Voit kuunnella äänen toistoa USB:n tai Bluetoothin kautta yhdistetyllä laitteella.

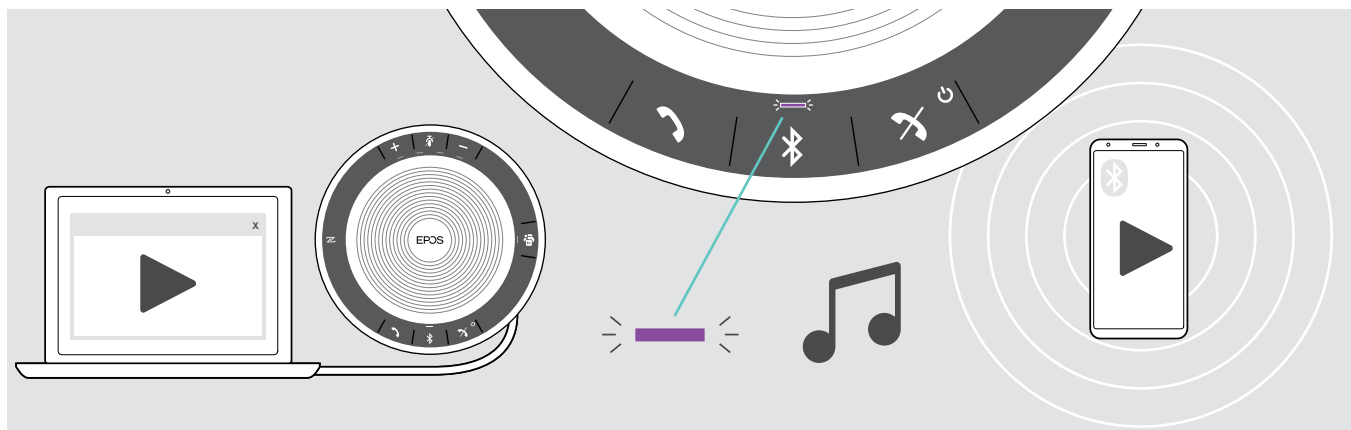

i

Jos saat ja hyväksyt puhelun, äänen toisto keskeytetään ja käynnistetään uudelleen puhelun jälkeen, jos yhdistetty laite tukee tätä.

Akun tilan hakeminen



▷ Paina akkutilan painiketta. LEDit syttyvät pian.

LED	Akun tila
⇒ — — — — —	100 %
⇒ — — — — —	75–100 %
⇒ — — — — —	75 %
⇒ — — — — —	50–75 %
⇒ — — — — —	50 %
⇒ — — — — —	25–50 %
⇒ — — — — —	25 %
⇒ — — — — —	10–25 %
⇒ — — — — —	kriittisen alhainen akun taso: LED vilkkuu punaisena
⇒ — — — — —	▷ Lataa kaiutinpuhelin (katso sivu 24).

Kaiutinpuhelimen lataaminen

Kun akkutaso putoaa 10 %:n alle, LED vilkkuu punaisena. Kun akku on tyhjä, kaiutinpuhelin sammuu automaattisesti.

Jos et käytä kaiutinpuhelinta pidempään aikaan, suosittelemme sen latausta 3 kuukauden välein.

Voit ladata kaiutinpuhelimen riippumatta siitä, onko puhelin päällä vai ei.

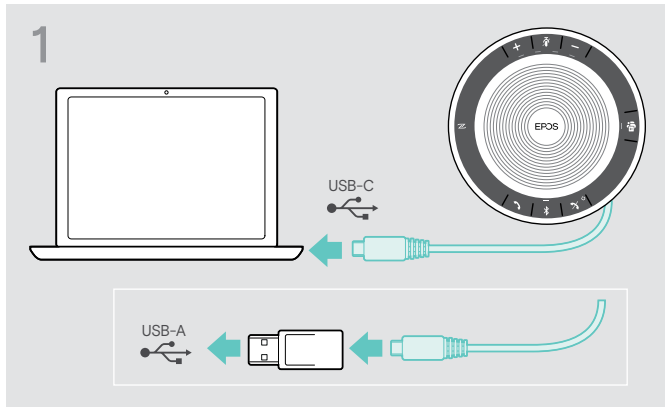

- ▶ Liitä USB-liitin tietokoneesi USB-C- tai USB-A-liitäntään tai USB-virtalähteeseen. Kaiutinpuhelin käynnistyy.

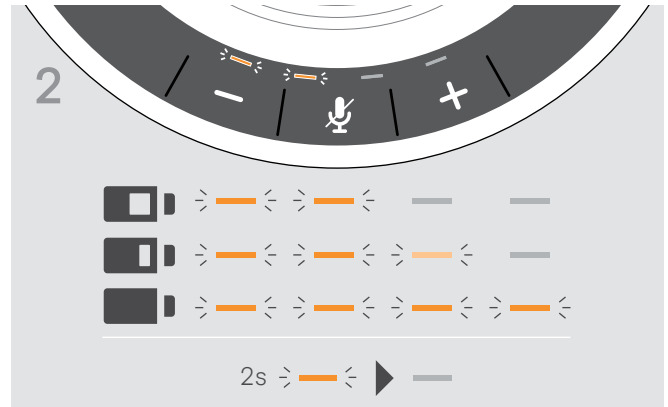

- ▶ Akkua ladataan. LEDit syttyvät pian ja osoittavat akun lataustason.

Äänikehotteiden ottaminen käyttöön / poistaminen käytöstä

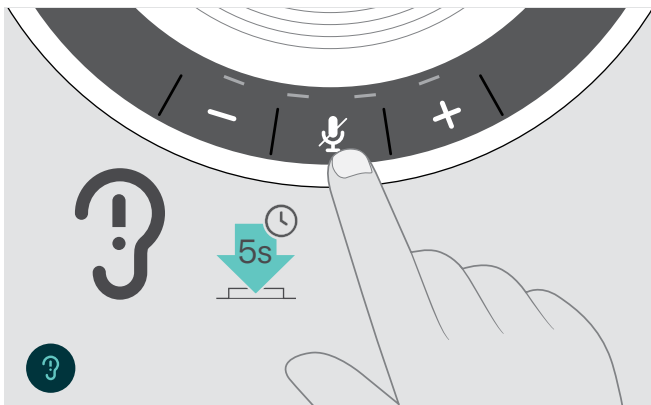

Lepotilassa (ei aktiivista puhelua tai musiikin toistoa):

- ▶ Paina mykistyspainiketta ja pidä sitä painettuna, kunnes kaiutinpuhelin antaa äänikehotteen on- tai off-tilasta. Jos äänikehotteet on poistettu käytöstä, kuulet äänimerkit.

Tuotteiden ylläpitäminen ja päivittäminen

Kaiutinpuhelimen säilyttäminen ja kantaminen

Säilytä kaiutinpuhelin puhtaassa ja kuivassa ympäristössä. Kun puhelin ei ole käytössä, säilytä sitä kantopussissa. Tämä auttaa naarmujen välttämiseksi ja pitää tuotteen hyvässä kunnossa.

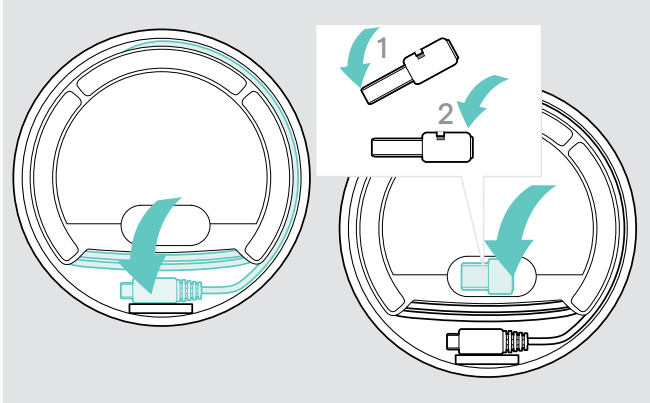

- ▷ Kela USB-kaapeli kasaan.
- ▷ Laita dongle säilytyspaikkaan.

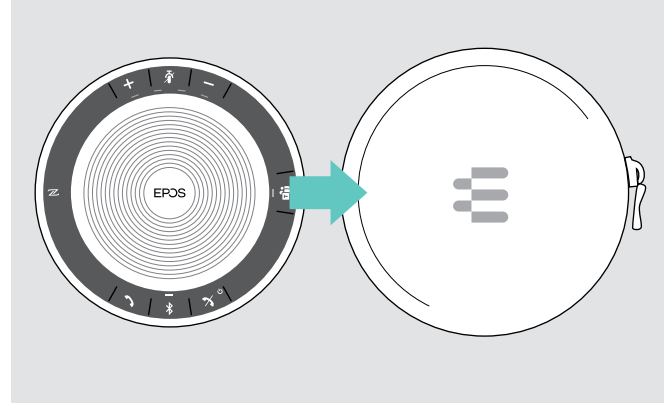

- ▷ Laita kaiutinpuhelin kantopussiin.

Tuotteiden puhdistus

VAROITUS

Nesteet voivat vahingoittaa tuotteen elektroniikkaa!

Laitteen koteloon pääsevät nesteet voivat aiheuttaa oikosulun ja vahingoittaa elektroniikkaa.

- ▷ Pidä kaikki nesteet poissa tuotteesta.
 - ▷ Älä käytä mitään puhdistusaineita tai liuottimia.
-
- ▷ Käytä vain kuivaa liinaa tuotteen puhdistamiseen.

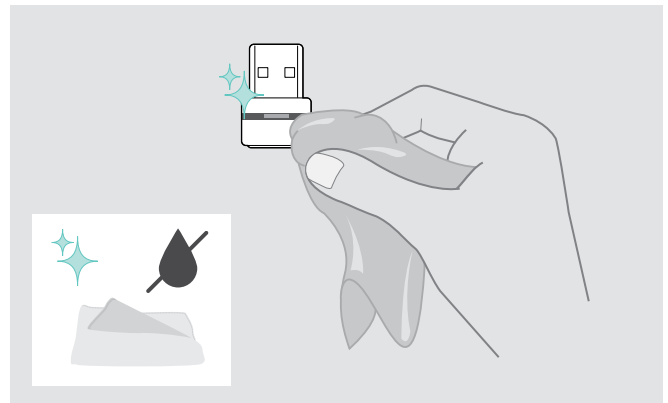
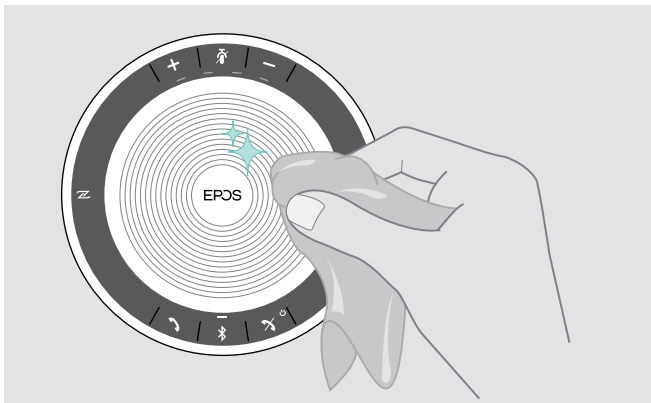

Kaiutinpuhelimen ladattavan akun vaihtaminen/irrottaminen

VAROITUS

Tuotteen vahingoittumisen vaara!

Takuujakson aikana vain valtuutettu EPOS-huoltokeskus saa vaihtaa ladattavan akun. Muussa tapauksessa mitätöityy.

- ▷ Ota yhteyttä EPOS-huoltokeskukseen, jos ladattava akku täytyy vaihtaa. Etsi maassasi toimiva EPOS-huoltopiste osoitteesta www.eposaudio.com.

Takuuajan ulkopuolella pätevä huoltokeskus tai pätevä IT- tai huolto-osastosi teknikko voi vaihtaa tai irrottaa akun. Ohjeet akun vaihtamisesta tai irrottamisesta ovat saatavissa EPOS-huoltopisteestä.

Tuotteiden laiteohjelman päivittäminen

Voit päivittää kaiutinpuhelimesi laiteohjelman ja donglen käyttämällä maksutonta [EPOS Connect](#) -ohjelmaa.

- ▷ Lataa ohjelma osoitteesta www.eposaudio.com/connect.
- ▷ Asenna ohjelma.
Jotta voit asentaa ohjelman, tarvitse tietokoneesi pääkäyttäjäoikeudet. Ota tarvittaessa yhteyttä IT-osastoosi.

Puhelinkaiuttimen laiteohjelman päivittäminen

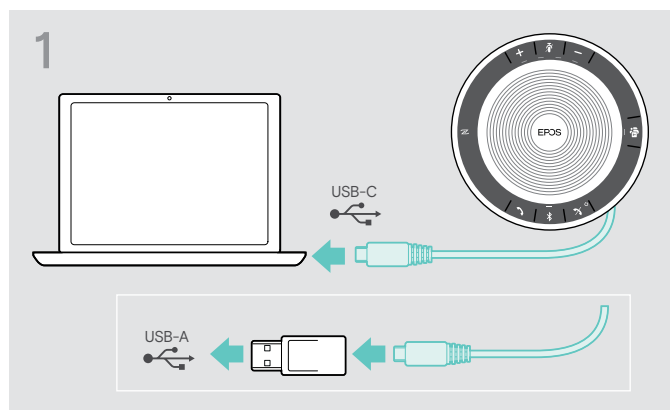

- ▷ Liitä USB-liitin suoraan USB-C-porttiin tai USB-A-porttiin mukana toimitetulla sovittimella. Kaiutinpuhelin käynnistyy automaattisesti.

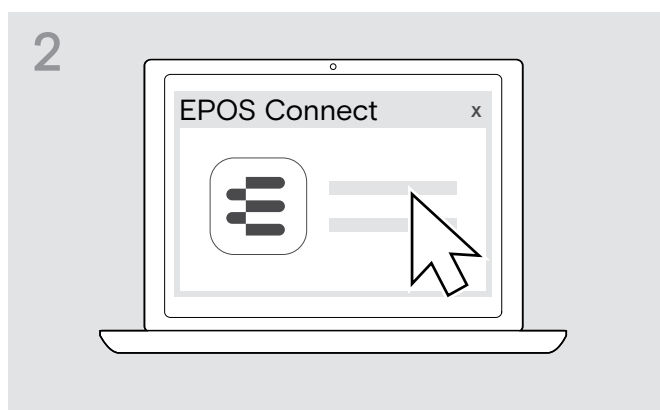

- ▷ Käynnistä [EPOS Connect](#). [EPOS Connect](#) tarkistaa, onko asennettu laiteohjelma usin saatavissa oleva versio EPOS-palvelimella. Päivitä tarvittaessa uusimpaan versioon.

Bluetooth dongle BTD 800 USB -laiteohjelman päivittäminen

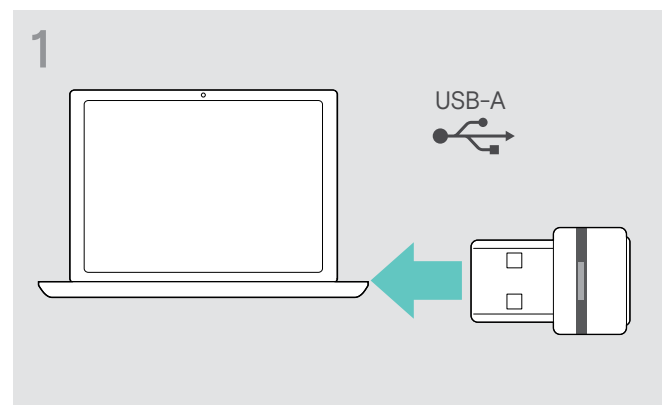

- ▷ Liitä Bluetooth USB dongle tietokoneesi USB-porttiin.

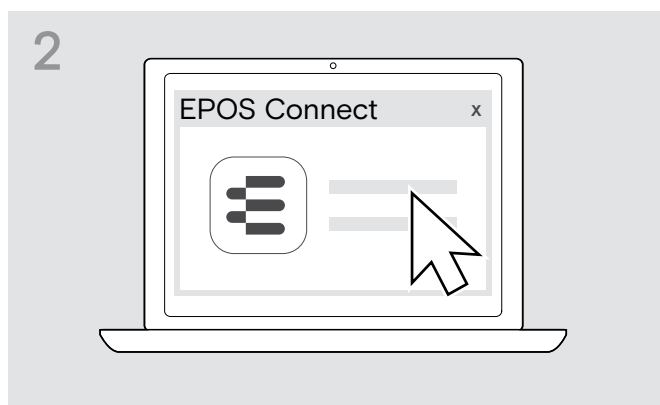

- ▷ Käynnistä [EPOS Connect](#). [EPOS Connect](#) tarkistaa, onko asennettu laiteohjelma usin saatavissa oleva versio EPOS-palvelimella. Päivitä tarvittaessa uusimpaan versioon.

Jos syntyy ongelma...

Ongelma	Mahdollinen syy	Ratkaisu	Sivu
Kaiutinpuhelinta ei voi käynnistää	Akku on tyhjä	▷ Lataa akku.	24
Ei äänisignaalia	USB-liitintä ei ole laitettu oikein tietokoneeseen tai sovittimeen	▷ Liitä se uudelleen.	6
	Kaiutinpuhelinta ei ole pariliitetty mobiililaitteen tai donglen kanssa	▷ Tarkista, onko kaiutinpuhelin pariliitetty. Pariliitä kaiutinpuhelin tarvittaessa.	7
	Äänenvoimakkuus on säädetty liian alhaiseksi	▷ Lisää äänenvoimakkuutta.	14
	Kaiutinpuhelin on sammutettu	▷ Laita kaiutinpuhelin päälle.	12
	Tietokoneyhteys: Kaiutinpuhelinta ei ole valittu äänilaitteeksi	▷ Vaihda tietokoneesi ääniasetukset.	-
Huono äänenlaatu	Bluetoothin toiminta-alue on ylitetty	▷ Pienennä etäisyyttä kaiutinpuhelimen ja yhdistetyn Bluetooth-laitteen välillä.	14
Yhteys Microsoft Teamsiin epäonnistui	Microsoft Teamsia ei ole asennettu yhdistettyyn tietokoneeseen tai käytössä on vanha versio	▷ Asenna Microsoft Teams tai päivitä uusimpaan versioon.	-
Kaiutinpuhelinta ei voi pariliittää/yhdistää	Pariliitintä ei toimi	▷ Tarkista, tukeeko Bluetooth-laitteesi Handsfree- tai Headset-profiilia.	-
	Kaiutinpuhelimen pariliitintäluettelo tyhjennettiin, mutta se on silti Bluetooth-laitteen pariliitettujen laitteiden luettelossa	▷ Poista kaiutinpuhelin Bluetooth-laitteesi pariliitettujen laitteiden luettelosta. ▷ Muodosta pariliitintä uudelleen.	-
	Etäisyys liian pitkä pariliitännän muodostamisen aikana	▷ Pienennä etäisyyttä kaiutinpuhelimen ja Bluetooth-laitteen välillä.	-
	Bluetooth ei otettu käyttöön	▷ Varmista, että Bluetooth on otettu käyttöön kaiutinpuhelimessa ja yhdistettävässä laitteessa.	-
Toiminnon LED on himmennetty ja kaikki muut LEDit pois päältä	Kaiutinpuhelin valmiustilassa	▷ Paina jotain painiketta tai liitä USB lopettaaksesi valmiustilan.	22
Ei äänikehoitteita (vain äänimerkit)	Äänikehoitteet on poistettu käytöstä	▷ Ota äänikehoitteet käyttöön.	16
Kaiutinpuhelin ei reagoi minkään painikkeen painallukseen	Kaiutinpuhelimen toiminta on viallista	▷ Paina virtapainiketta ja pidä se painettuna 10 sekunnin ajan kaiutinpuhelimen käynnistämiseksi uudelleen.	-
		▷ Palauta tehdasasetukset.	28
Ei Bluetooth-yhteyttä donglen BTD 800 USB kautta	Donglea ei ole laitettu oikein tietokoneeseen	▷ Laita dongle uudelleen.	10
	Donglea ja Bluetooth-laitetta ei yhdistetty	▷ Muodosta pariliitintä donglen ja kaiutinpuhelimen välille.	10
Kaiutinpuhelin/dongle ei hyväksy uusia laitteita (pariliitintä)	Pariliitintäluettelo viallinen	▷ Tyhjennä kaiutinpuhelimen aikaisemmin pariliitettujen laitteiden luettelo.	13
		▷ Tyhjennä donglen aikaisemmin pariliitettujen laitteiden luettelo.	14

Jos syntyy ongelma, jota ei ole lueteltu yllä olevassa luettelossa tai jos ongelmaa ei voi ratkaista ehdotetuilla ratkaisuilla, ota yhteyttä paikalliseen EPOS-jälleenmyyjään saadaksesi apua. Etsi maassasi toimiva EPOS-huoltopiste osoitteesta www.eposaudio.com.

Kaiutinpuhelimen tehdasoletusasetusten palauttaminen

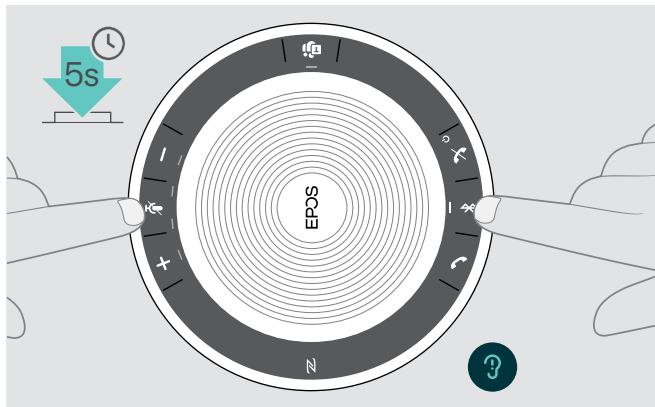

- ▶ Paina mykistys- ja Bluetooth-painikkeita ja pidä niitä painettuna, kunnes laite käynnistyy uudelleen. Kaikki asetukset ja pariliitännät tyhjennetään.

Tekniset tiedot

EXPAND SP 30T -kaiutinpuhelin

Mitat (Ø x K)	120 x 37 mm
Paino	noin 314 g
Puheaika	enintään 18 tuntia
Latausaika	noin 3 h 20 min
Enimmäislatausjännite	5 V / enimmäisvirta 500 mA (tietokone) / 1300 mA (pikalaturi)
Ladattava akku (kiinteä)	Litiumpolymeeri; 3,7 V / 1 110 mAh
Kaiutintyyppi	dynaaminen, neodyymimagneetti
Kaiuttimen taajuusvaste	Yhteystila (USB/Bluetooth) 150–7 500 Hz Musiikkitila (USB/Bluetooth) 100–20 000 Hz
Mikrofonityyppi	Digitaalinen MEMS
Mikrofonin taajuusvaste	150–7 500 Hz (USB/Bluetooth)
Liitäntä	USB-C

BTD 800 USB Bluetooth® -dongle

Mitat (L x K x S)	22 x 16 x 6 mm
Paino	2 g

Bluetooth®

Bluetooth	Kaiutinpuhelin: versio 5.0 / luokka 1 Dongle: versio 4.2 / luokka 1
Toiminta-alue	enintään 25 m (riippuu laitteesta)
Siirtotaajuus	2 402–2 480 MHz
Profiilit	<ul style="list-style-type: none"> • HSP Headset Profile (versio 1.2) • HFP Handsfree Profile (versio 1.7) • A2DP Advanced Audio Distribution Profile (versio 1.3) • AVRCP Audio Video Remote Control Profile (versio 1.6) • DI Device ID Profile (versio 1.3)
Lähtöteho	Kaiutinpuhelin: enint. 10 dBm Dongle: enint. 8 dBm
Tyypillinen herkkyys	-89 dBm

Kaiutinpuhelin | BTD 800 USB

Lämpötila-alue	käyttö: 10–40 °C säilytys: -20–+60 °C
Suhteellinen kosteus	käyttö: 20–85 % säilytys: 10–95 %

Tavaramerkit

Bluetooth®-sanamerkki ja logot ovat Bluetooth SIG, Inc.:n rekisteröityjä tavaramerkkejä ja DSEA A/S käyttää näitä merkkejä lisenssillä.

N-Mark on NFC Forum, Inc.:n tavaramerkki tai rekisteröity tavaramerkki Yhdysvalloissa ja muissa maissa.

USB Type-C™ ja USB-C™ ovat USB Implementers Forumin tavaramerkkejä.

EPOS

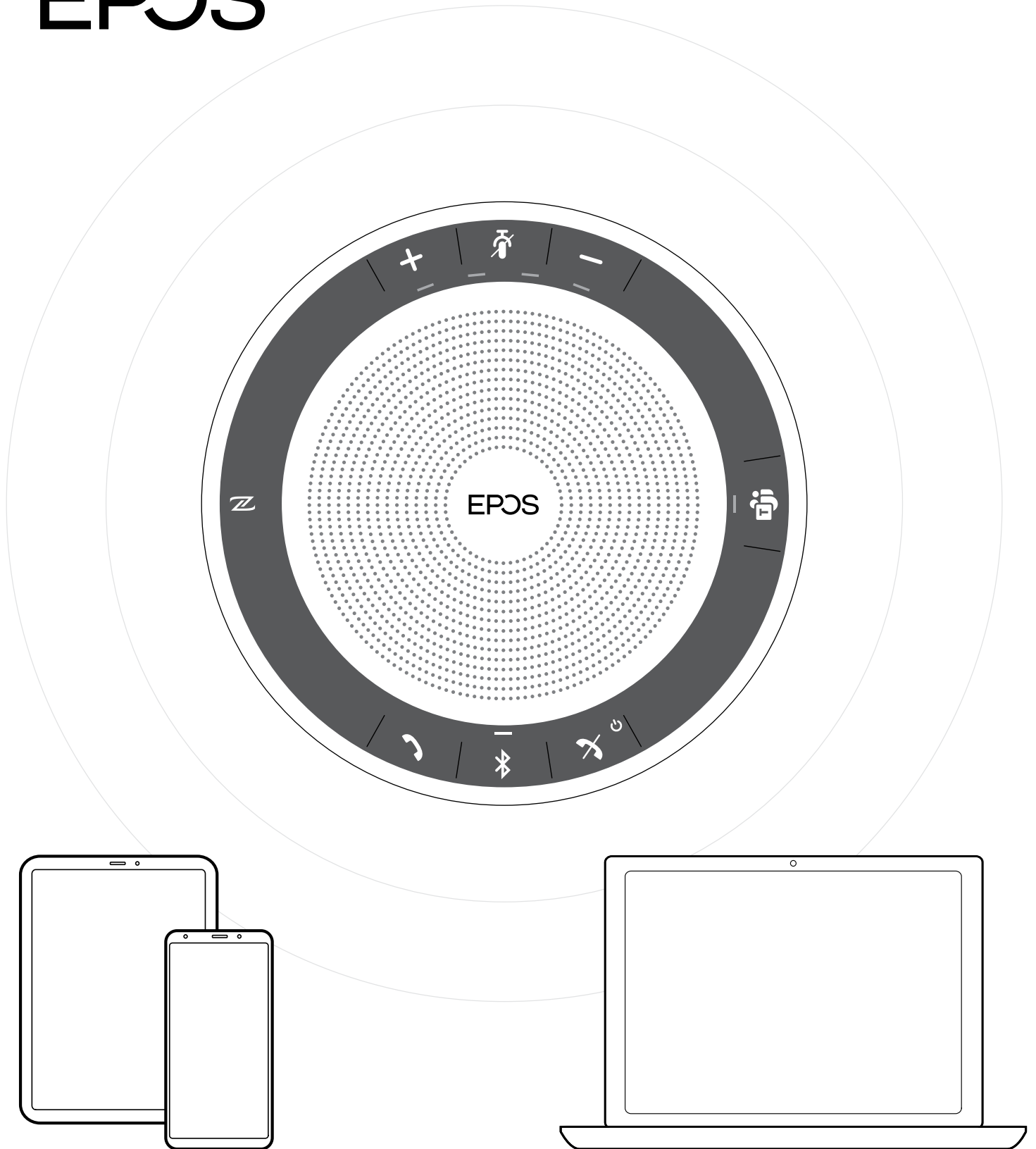

DSEA A/S

Kongebakken 9, DK-2765 Smørum, Denmark

www.eposaudio.com

Publ. 10/20, A03