

EPOS

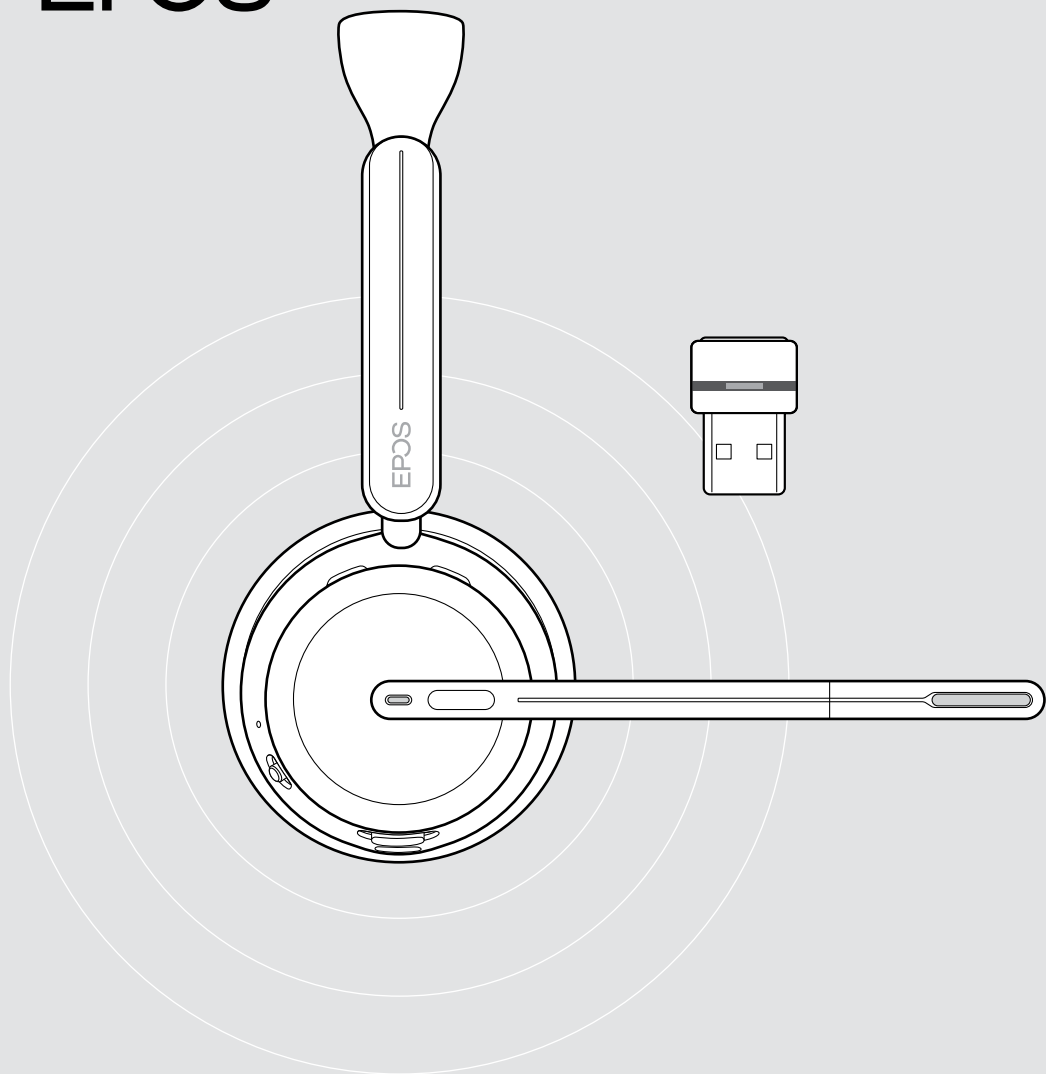

Série IMPACT 1000

Auscultadores supra-aurais Bluetooth® com dongle

Guia do Utilizador

Conteúdo

Damos-lhe as boas-vindas.....	3
Conteúdo da embalagem.....	4
IMPACT 1000 num relance.....	5
Auscultadores num relance.....	5
Suporte de carregamento num relance.....	11
Dongle num relance.....	12
Ícones num relance.....	13
Iniciação.....	14
Possibilidades de ligação.....	14
A Ligar o dongle.....	15
B Emparelhamento com os seus dispositivos Bluetooth®.....	16
C Ligação via USB e carregamento da bateria.....	18
Instalar a aplicação móvel EPOS Connect.....	19
Instalar a aplicação de ambiente de trabalho EPOS Connect.....	19
Alterar definições de áudio – Microsoft® Windows.....	20
Ajustar e usar os auscultadores.....	21
Como usar – o básico.....	22
Ligar os auscultadores - ligação automática.....	22
Desligar os auscultadores.....	23
Alterar o volume.....	24
Silenciar o microfone dos auscultadores.....	26
Utilizar o Cancelamento de Ruído Ativo - apenas versão ANC.....	27
Utilizar o TalkThrough - apenas versão ANC.....	29
Efetuar chamadas utilizando os auscultadores.....	30
Efetuar uma chamada.....	30
Aceitar/rejeitar uma chamada.....	31
Colocar uma chamada em espera (pausa).....	33
Terminar uma chamada.....	34
Gerir várias chamadas.....	35
Utilizar o assistente de voz/marcação por voz.....	36

Utilizar o Microsoft® Teams/Cortana - apenas IMPACT 10xxT	37
Invocar o Microsoft® Teams.....	37
Verificar notificações do Teams	38
Levantar a mão numa reunião de Teams.....	38
Ativar e utilizar Microsoft® Cortana.....	39
Ouvir conteúdo multimédia.....	40
Comando através do sensor de proximidade	40
Comando através do botão	41
É bom saber.....	42
Carregar os auscultadores.....	42
Verificar a carga da bateria/tempo de conversação restante	45
Ativar/desativar as funções do sensor.....	46
Ajustar o Sidetone.....	47
Alterar o idioma dos comandos de voz.....	47
Ativar/desativar comandos de voz e tons.....	48
Ativar/desativar um limitador de áudio	48
Se estiver perto de sair do alcance do Bluetooth.....	49
Voltar a conectar/desconectar o Bluetooth.....	50
Emparelhar com o dongle	51
Manutenção e atualização dos produtos	52
Limpar os produtos	52
Transporte e armazenamento dos produtos.....	53
Substituir a(s) almofada(s) do ouvido.....	54
Atualizar o firmware	55
Se ocorrer um problema.....	56

Marcas comerciais

A marca nominativa e os logótipos Bluetooth® são marcas comerciais registadas da Bluetooth SIG, Inc. e qualquer utilização dessas marcas por parte da DSEA A/S é efetuada mediante uma licença.

USB Type-C® e USB-C® são marcas comerciais da USB Implementers Forum.

Qualcomm aptX é um produto da Qualcomm Technologies International, Ltd. Qualcomm é uma marca comercial da Qualcomm Incorporated, registada nos EUA e noutros países, utilizada com autorização. aptX é uma marca comercial da Qualcomm Technologies International, Ltd., registada nos EUA e noutros países, utilizada com autorização.

Todas as outras marcas comerciais pertencem aos respetivos proprietários.

Damos-lhe as boas-vindas

O IMPACT 1000 foi concebido para o ambiente de Novo Escritório Aberto.

Baseado na tecnologia EPOS BrainAdapt™ para reduzir a fadiga cerebral com ANC* adaptativo e captação de voz líder na indústria impulsionada pela EPOS AI™, garantindo que está a transmitir a sua mensagem.

Experimente o conforto durante todo o dia com um design leve, almofadas macias, almofadados para a faixa para a cabeça e banda super larga para um som natural. Desfrute de total facilidade de utilização com um suporte de carregamento sem contacto, comandos de auscultadores intuitivos e um conjunto de funcionalidades inteligentes.

A conectividade wireless tripla permite que permaneça conectado a três dispositivos ao mesmo tempo que anda livremente por todo o escritório. O TalkThrough* permite-lhe comunicar com colegas sem remover os auscultadores enquanto a luz de ocupado 360 sinaliza quando está em chamada.

Benefícios e características chave

Captação de voz líder no setor para conversas focadas

A tecnologia de microfone adaptativo fornecida pela EPOS AI™ garante que está a transmitir a sua mensagem.

Proteja o seu cérebro no escritório aberto*

O ANC Híbrido adaptável cancela eficazmente o ruído e ajuda o seu cérebro a concentrar-se, mesmo em ambientes movimentados de escritório aberto.

Um novo padrão de mercado para auscultadores de escritório aberto

Junte-se a chamadas com som de banda super larga. Certificado para Microsoft Teams e cumpre as especificações do Microsoft Teams Open Office.

Mantenha-se confortável durante o dia

Design leve, almofadas macias e respiráveis, e o almofadado da faixa para a cabeça permitem um uso confortável durante todo o dia no escritório aberto.

Experimente a verdadeira conveniência

Suporte de carregamento sem contacto e funcionalidades inteligentes que tornam a utilização dos auscultadores verdadeiramente intuitiva e sem complicações.

* Apenas IMPACT 1060 ANC / 1060T ANC



Para obter as instruções de segurança, consulte o Guia de Segurança.



Para obter as especificações, consulte a ficha informativa disponível em eposaudio.com.



Pode consultar uma lista de acessórios na página do produto em eposaudio.com.

Conteúdo da embalagem

IMPACT 1030 | IMPACT 1060 | IMPACT 1060 ANC
IMPACT 1030T | IMPACT 1060T | IMPACT 1060T ANC: Versão Microsoft Teams

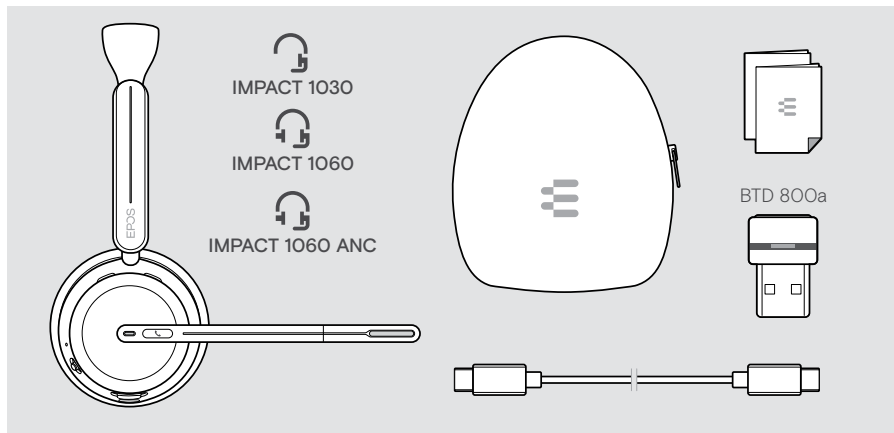

IMPACT 1061 | IMPACT 1061 ANC
IMPACT 1061T | IMPACT 1061T ANC: Versão Microsoft Teams

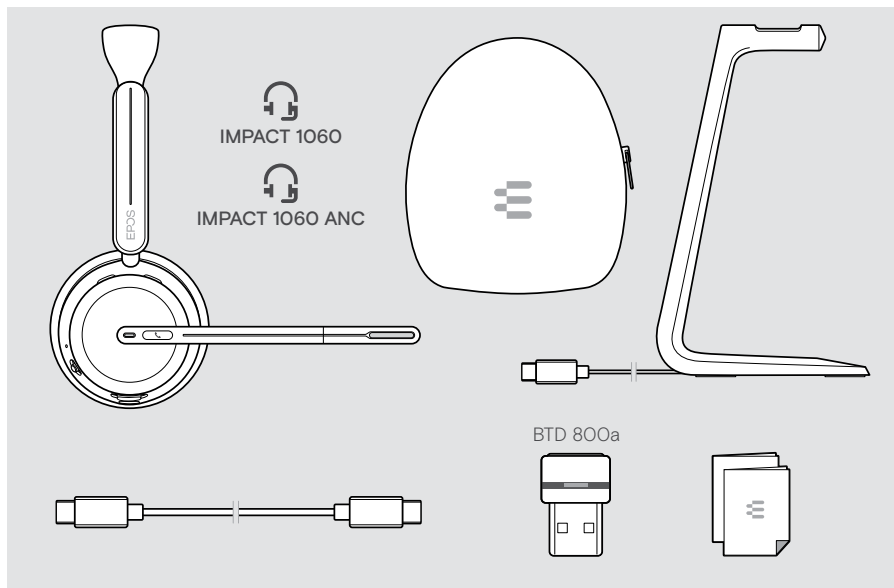

IMPACT 1000 num relance

Auscultadores num relance

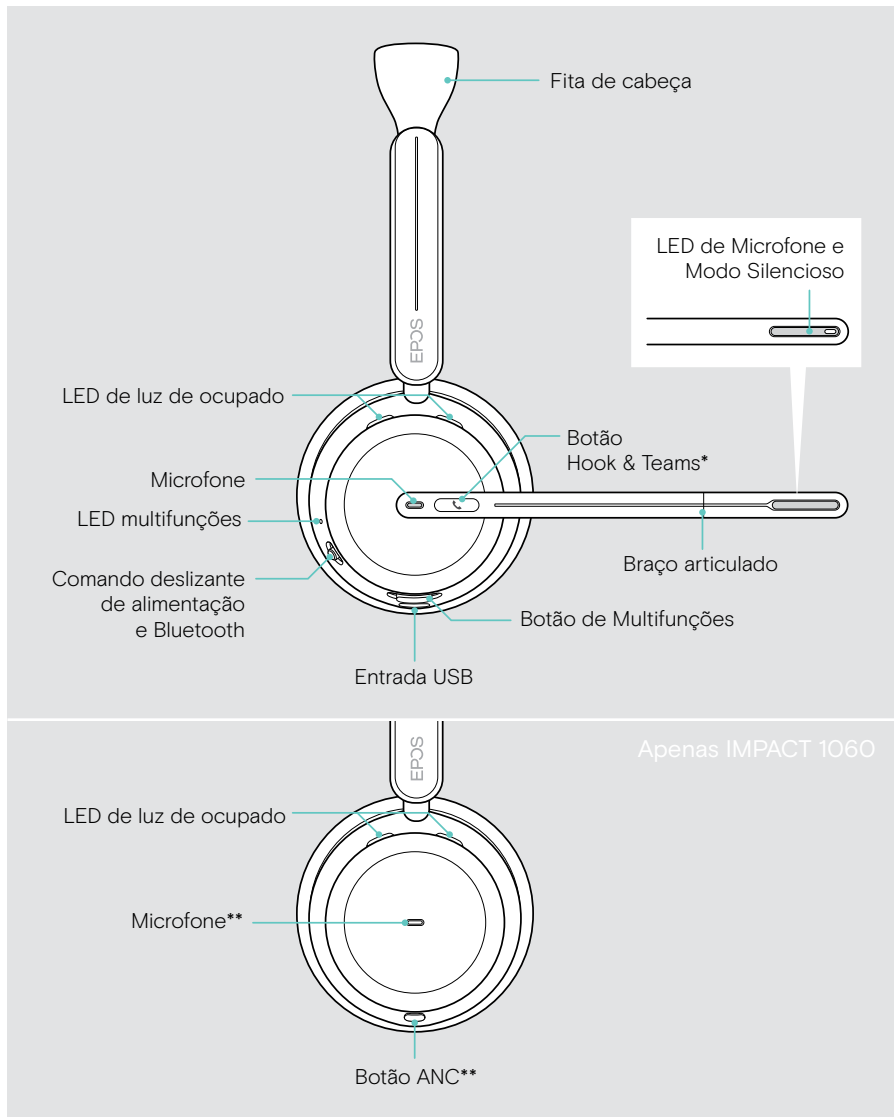

*Microsoft Teams: Apenas IMPACT 1030T / 106xT / 106xT ANC

**ANC: Apenas IMPACT 1060 ANC / 1060T ANC

LEDs dos auscultadores num relance

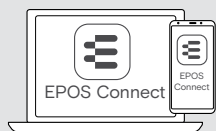

Pode alterar algumas das definições do LED através do [EPOS Connect](#).

LED multifunções

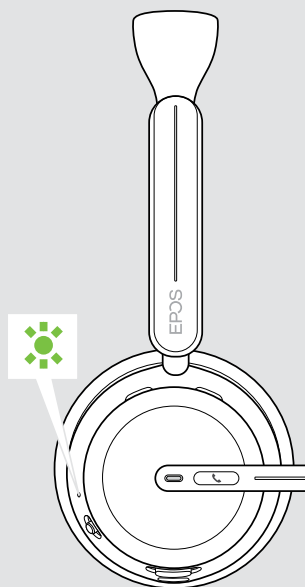

Significado

3x	Os auscultadores ligam-se
	Auscultadores em modo de emparelhamento: a pesquisar dispositivo móvel/dongle
	Os auscultadores procuram dispositivos Bluetooth
3x	Emparelhamento efetuado com êxito
3x	Ligação ao dispositivo Bluetooth estabelecida com sucesso
3x	Os auscultadores desligam-se
	Os auscultadores estão a ser carregados: a cor indica o estado da bateria
	Energia restante da bateria solicitada
	Auscultadores totalmente carregados
	Atualização de firmware em curso
3x	A lista de emparelhamento foi limpa
3x 3x	Repor as definições de fábrica dos auscultadores

LED de luz de ocupado

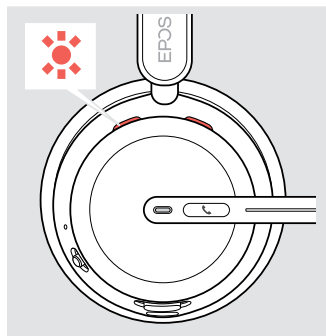

Significado



Chamada recebida:
se não usar os auscultadores



Chamada ativa

Chamada em espera

LED de silêncio no braço articulado

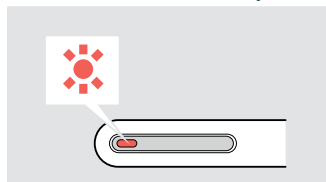

Significado





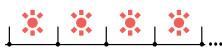





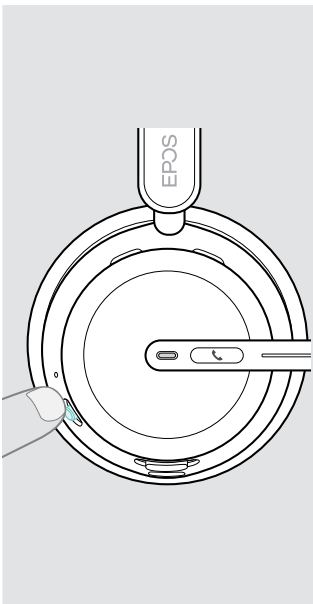

Microfone silenciado



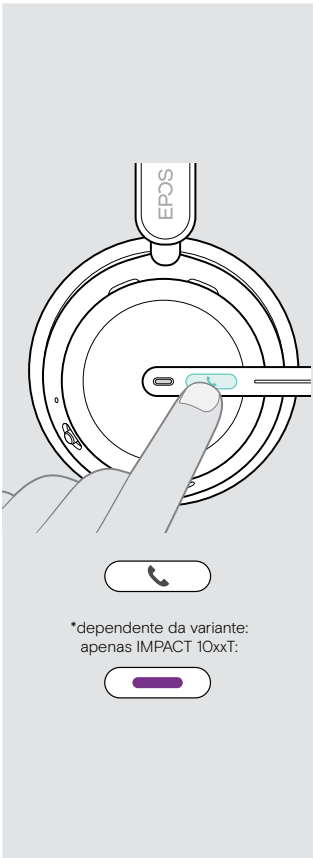

Falar enquanto o microfone
está silenciado



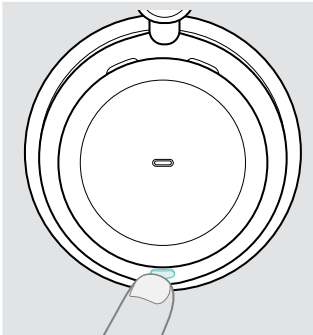

Botões dos auscultadores num relance

Botão de alimentação e Bluetooth	Premir	Função	Página
		Liga os auscultadores	22
		Desliga os auscultadores	23
		Emparelha os auscultadores com um dispositivo Bluetooth	16
		Solicita a energia restante da bateria	45
		Cancela o emparelhamento (modo de emparelhamento)	16
		Limpa a lista de emparelhamento	58

Botão Hook & Teams*	Premir	Função	Página
 <p>*dependente da variante: apenas IMPACT 10xxT:</p>		Aceita uma chamada	31
		Termina uma chamada	34
		2 chamadas: Atende a chamada recebida e termina a chamada ativa	35
		2 chamadas: Termina a chamada ativa e mantém 2. ^a chamada em espera	36
		Invoca o Microsoft Teams*	37
		Coloca uma chamada ativa em espera (pausa)/atende a chamada	31
		2 chamadas: Atende a chamada recebida e coloca a chamada ativa em espera	35
		2 chamadas: Alterna entre duas chamadas	36
		Eleva/baixa a mão numa reunião do Teams* quando libertado	38
		Invoca Cortana* (se disponível; apenas no modo inativo)	39
	Rejeita uma chamada	33	

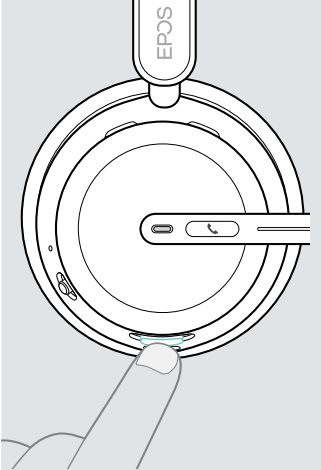
Botão ANC**	Premir	Função	Página
		Ligar/desligar o ANC	27
		Ligar/desligar TalkThrough (apenas se o ANC estiver ligado)	29

**apenas IMPACT 106x ANC

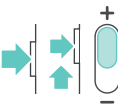
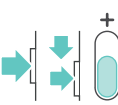
Botão de Multifunções	Premir	Função	Página
		Ativa/desativa o microfone Inicie/pausa a reprodução de áudio Desativa o assistente de voz	26 40 36
		Diminui o volume (premir ou premir sem largar)	24
		Aumenta o volume (premir ou premir sem largar)	24
		Ativa o assistente de voz	36
		Salta para a próxima faixa	40
		Salta para a faixa anterior	40

Suporte de carregamento num relance

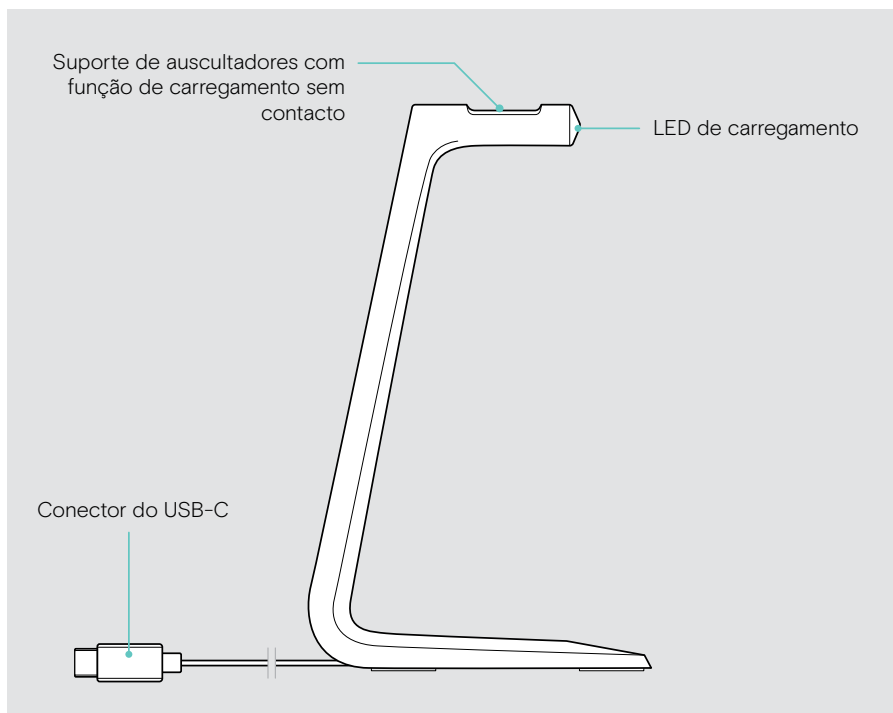

O suporte de carregamento CH 40 está incluído nos conjuntos IMPACT 10x1. Também está disponível como acessório.



LEDs do suporte de carregamento num relance

LED de carregamento

Significado

	 <p>Os auscultadores estão a ser carregados</p>
	<p>3x </p> <p>Suporte de carregamento ligado à tomada USB</p>

Dongle num relance

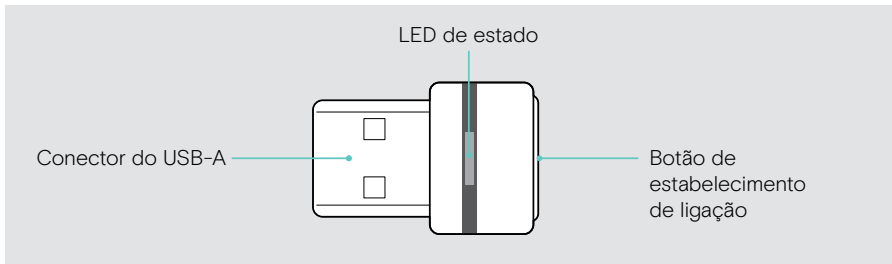

LEDs do dongle num relance

Dongle	LED	Significado
		Dongle em modo de emparelhamento: a pesquisar os auscultadores
	3x	Emparelhamento bem sucedido
	3x	Emparelhamento falhou
		Dongle a tentar conectar a dispositivo Bluetooth
		Chamada recebida
		Dongle e dispositivo Bluetooth conectados
		Chamada efetuada/ativa
		Reprodução de áudio
		Ligado ao Teams
		Notificação do Teams
	A ligar ao Teams	
	Microfone do dispositivo Bluetooth conectado está em silêncio	

Ícones num relance

	Toque no botão		Notas: É bom saber
	Prima duas vezes o botão		Indicações do LED
	Prima o botão sem largar		Ouve um comando de voz ou um som

Iniciação

Possibilidades de ligação

Pode ligar os auscultadores:

- **A** através do **dongle Bluetooth** a um computador **ou**
- **B** através do **Bluetooth** a um dispositivo móvel (por exemplo, smartphone, tablet) **ou**
- **C** através do **cabo USB** a um computador

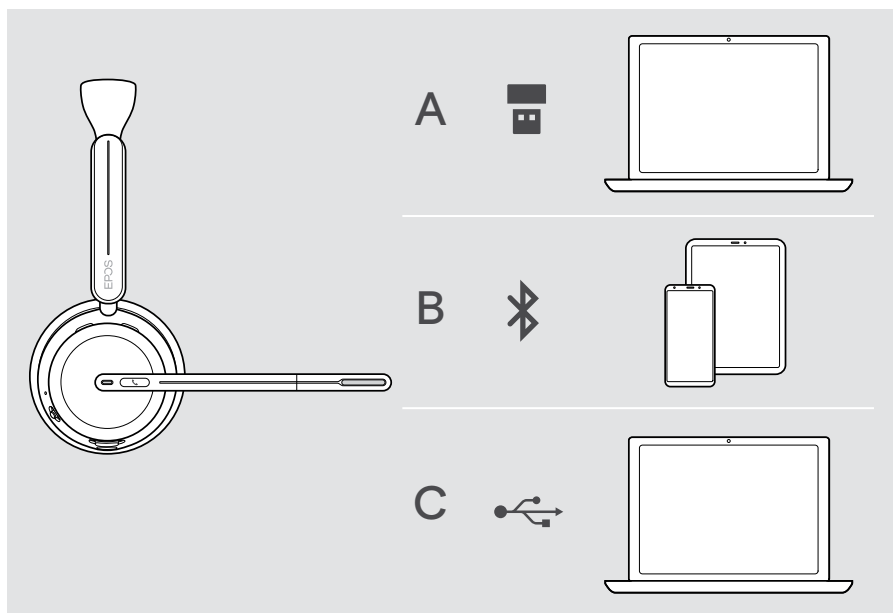

C Se ligar os auscultadores através de um cabo USB, estes serão carregados automaticamente. Com o cabo ligado, pode utilizar os auscultadores mesmo que a bateria esteja descarregada.

A Ligar o dongle

Ao chegar, o dongle já está emparelhado com os auscultadores.

- 1 Ligue o dongle a uma porta **USB-A** do seu computador.
O LED do dongle pisca na cor azul durante a procura.
- 2 Mova o controlo deslizante de alimentação para o centro para ligar os auscultadores.
O LED pisca 3 vezes verde e 3 vezes azul, assim que é ligado ao dongle. O LED do dongle muda para azul esbatido. Se o Microsoft Teams estiver a ser executado: O dongle liga-se ao Teams e acende-se com a cor roxa em vez de azul.

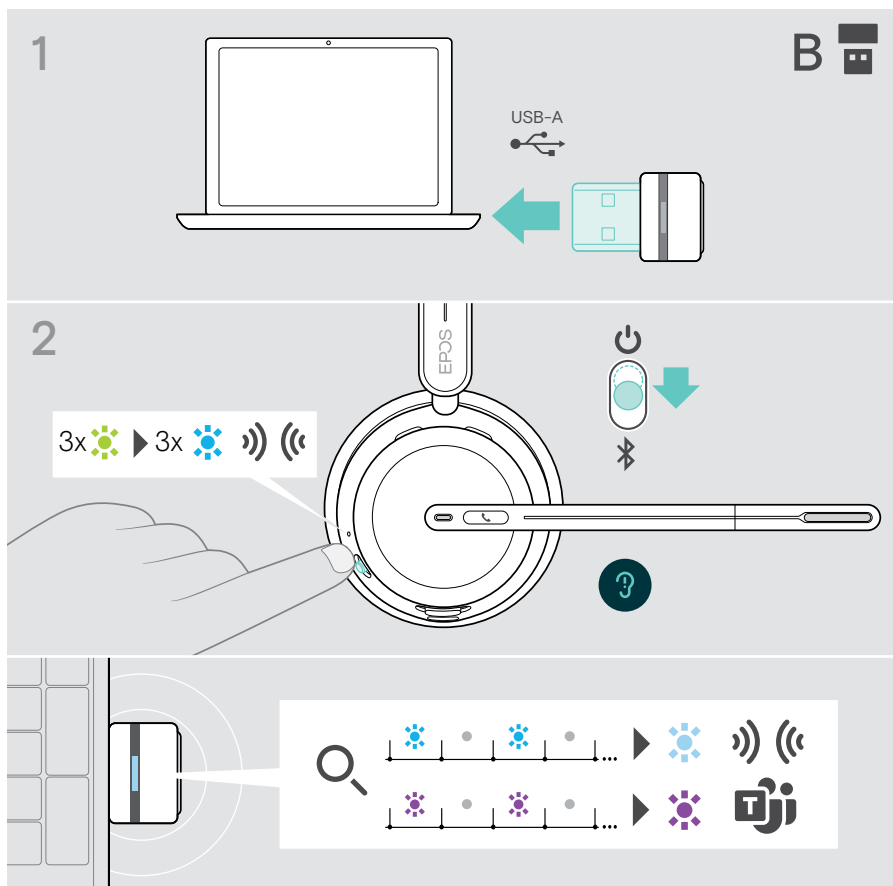

B Emparelhamento com os seus dispositivos Bluetooth®

Para transmitir dados através de Bluetooth, primeiro é necessário emparelhar os auscultadores com um dispositivo sem fios. O dongle entregue já está emparelhado com os auscultadores.

Os auscultadores podem gravar até oito dispositivos emparelhados. Se emparelhar os auscultadores com um nono dispositivo, o dispositivo com a atividade mais antiga na lista de emparelhamento será substituído. Se pretender restabelecer uma ligação a este dispositivo, tem de emparelhar novamente os auscultadores.

Os auscultadores podem ser ligados em simultâneo a três dos dispositivos emparelhados. Apenas pode ligar a outro dispositivo se desligar um dos dispositivos já ligados.

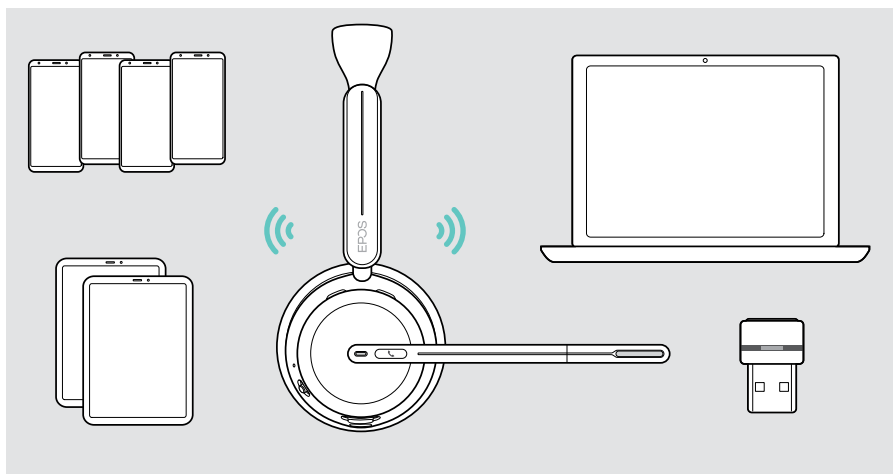

Os auscultadores estão em conformidade com a norma Bluetooth 5.3. Os dispositivos Bluetooth têm de ser compatíveis com «Hands-Free Profile» (HFP), «Headset Profile» (HSP), «Audio Video Remote Control Profile» (AVRCP) ou «Advanced Audio Distribution Profile» (A2DP).

Emparelhar os auscultadores através de Bluetooth com um dispositivo móvel

- 1 Mova o controlador deslizante de alimentação para o centro para ligar os auscultadores. O LED pisca 3 vezes a verde.
Mova o controlador deslizante de alimentação na direção do ícone Bluetooth e mantenha-o premido até o LED piscar alternadamente azul e vermelho (modo de emparelhamento).
- 2 Procure dispositivos Bluetooth e selecione **EPOS IMPACT 10xx** para estabelecer a ligação - consulte o manual de instruções do seu dispositivo móvel. Logo que os auscultadores estejam emparelhados com o dispositivo móvel, o LED pisca 3 vezes na cor azul e desliga-se.

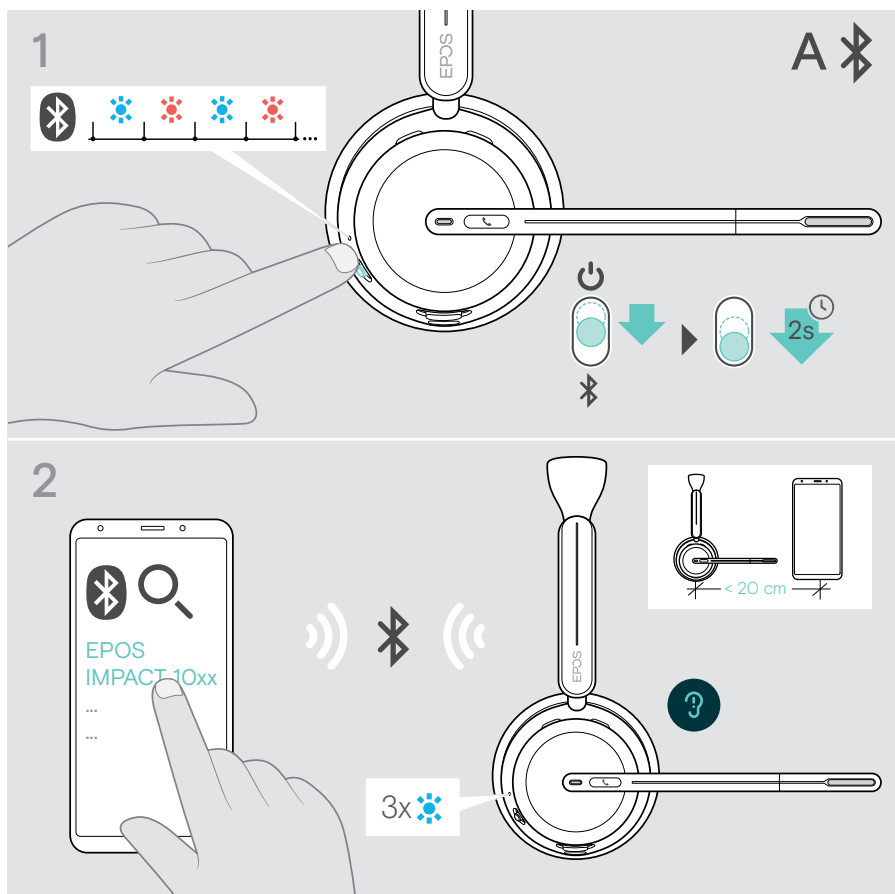

Para cancelar o emparelhamento:

- > Mova o controlador deslizante de alimentação brevemente na direção do ícone Bluetooth.

C Ligação via USB e carregamento da bateria

O cabo USB permite carregar a bateria dos auscultadores enquanto o utiliza para chamadas ou reprodução de multimédia.

- > Ligue o cabo USB fornecido à entrada USB dos auscultadores e a uma entrada USB do computador.

A bateria está a ser carregada. O LED pisca a vermelho, amarelo ou verde - dependendo do estado da bateria. Quando a bateria estiver totalmente carregada, o LED acende-se a verde durante 10 segundos e, em seguida, apaga-se.

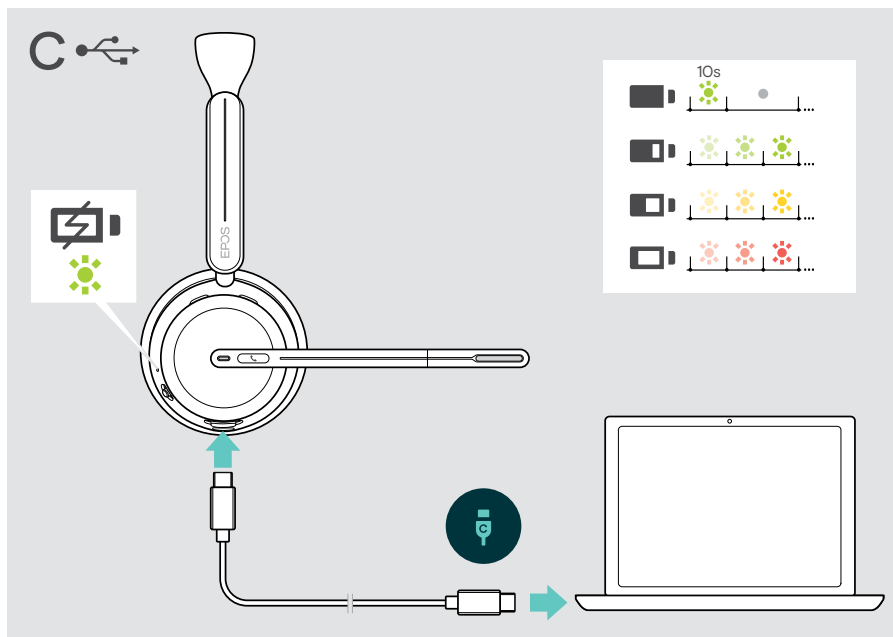

Para desligar o cabo USB:

- > Puxe a ficha para fora dos auscultadores e do seu computador.

Instalar a aplicação móvel EPOS Connect

A **aplicação móvel EPOS Connect** gratuita permite-lhe configurar os seus auscultadores e oferece definições adicionais.

- > Abra a App Store ou a app Google Play no seu dispositivo móvel.
- > Pesquise por «EPOS Connect».
- > Descarregue e instale a aplicação.



Instalar a aplicação de ambiente de trabalho EPOS Connect

O **software** gratuito **EPOS Connect** permite-lhe configurar e atualizar os seus auscultadores e oferece definições adicionais.

- > Descarregue o software em eposaudio.com/connect.
- > Instale o software. Necessita de direitos de administrador no seu computador, se necessário, contacte o seu departamento de TI.

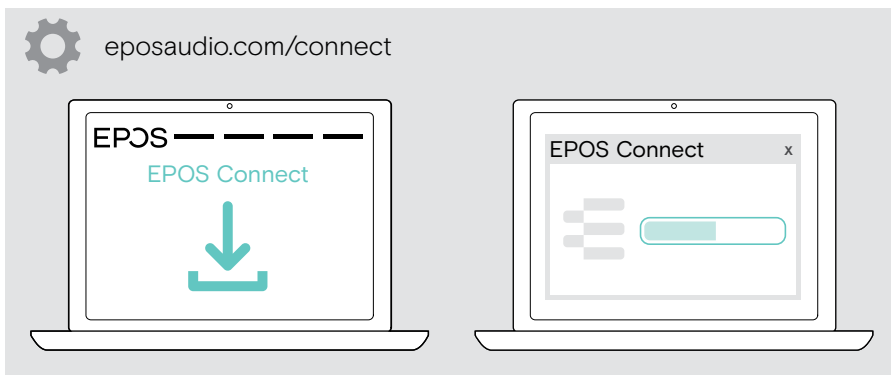

Alterar definições de áudio – Microsoft® Windows

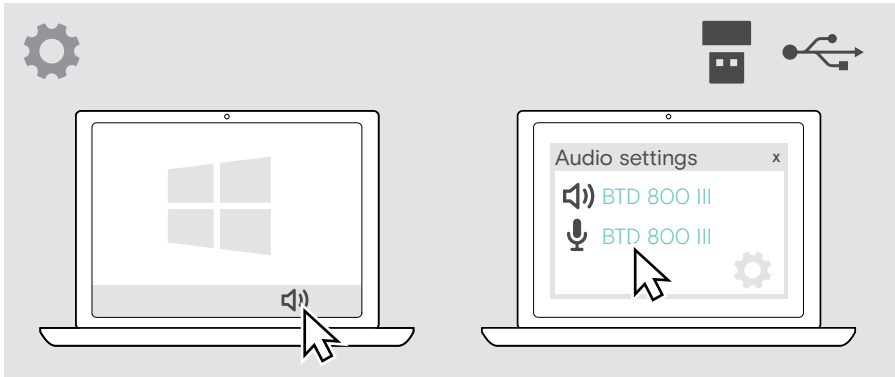

O Windows normalmente altera automaticamente as definições de Áudio se ligar uns novos auscultadores. Se os auscultadores estiverem ligados, mas não ouvir som:

- > Clique com o botão direito no ícone de Áudio.
- > Na saída, selecione BTD 800 III como altifalante.
- > Na entrada selecione BTD 800 III, como microfone.



Ajustar e usar os auscultadores

Para obter uma boa qualidade de som e o melhor conforto de utilização possível:

- > Rode a haste do microfone para alterar o lado de utilização.
 - > Dobre e faça girar o braço articulado para que o microfone esteja aproximadamente a 0,8" (2 cm) do canto da sua boca.
- | | |
|---|--|
|  | > Ajuste os auscultadores de forma a que os mesmos pousem de forma confortável sobre a sua orelha direita ou esquerda. |
|  | > Ajuste os auscultadores para que as almofadas pousem de forma confortável nas suas orelhas. |
| | > Mude o lado de utilização em EPOS Connect para trocar os canais estéreo. |

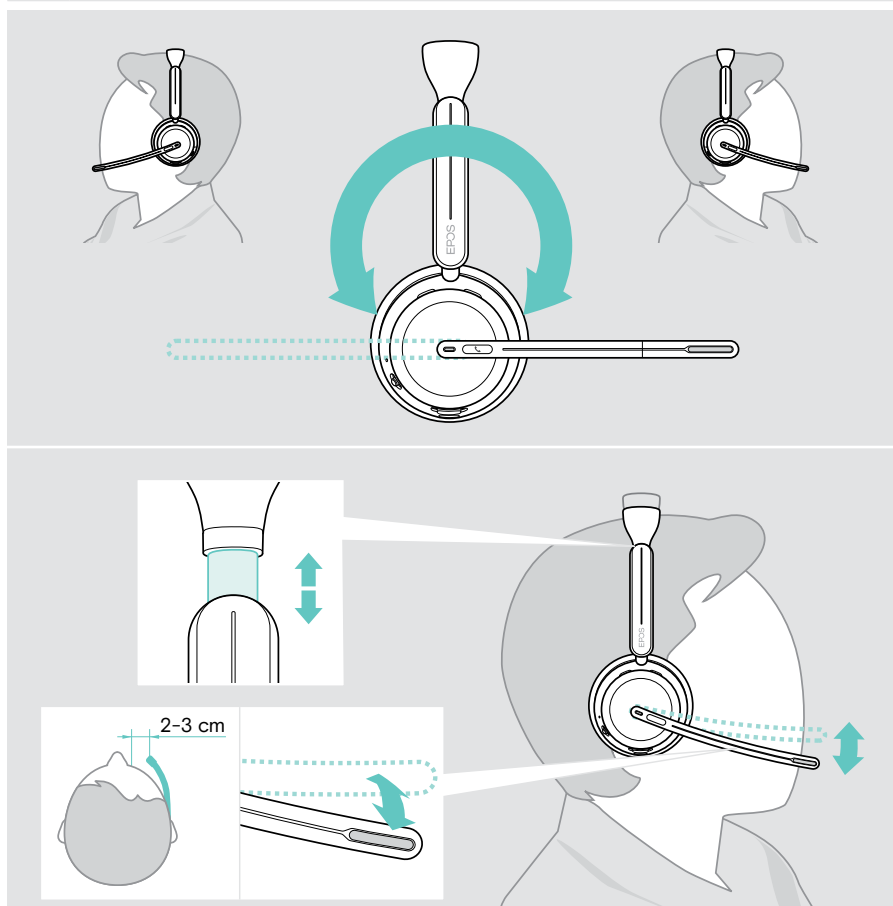

Como usar – o básico



ATENÇÃO

Risco de dano auditivo!

Ouvir com níveis de volume altos durante longos períodos de tempo pode causar danos auditivos permanentes.

- > Defina o volume no seu dispositivo ligado para um nível baixo antes de colocar os auscultadores.
- > Não se exponha de forma contínua a volumes altos.

Ligar os auscultadores – ligação automática

- > Mova o controlador deslizante de alimentação para o centro para ligar os auscultadores.

O LED pisca 3 vezes a verde. Os auscultadores tentam ligar-se automaticamente aos 3 últimos dispositivos utilizados. Se estes não estiverem disponíveis, os auscultadores tentam encontrar outros dispositivos emparelhados. Assim que a ligação for estabelecida com sucesso, ouve um comando de voz e o LED pisca 3 vezes na cor azul.

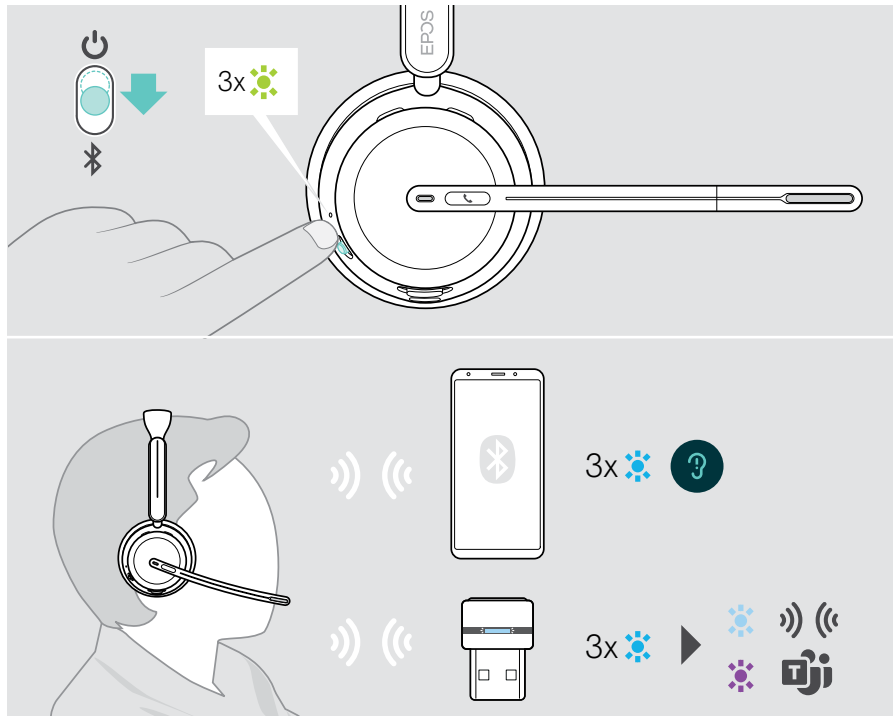

Desligar os auscultadores

- > Mova o comando deslizante de alimentação na direção do ícone de espera. O LED pisca 3 vezes na cor vermelha e os auscultadores desligam-se.

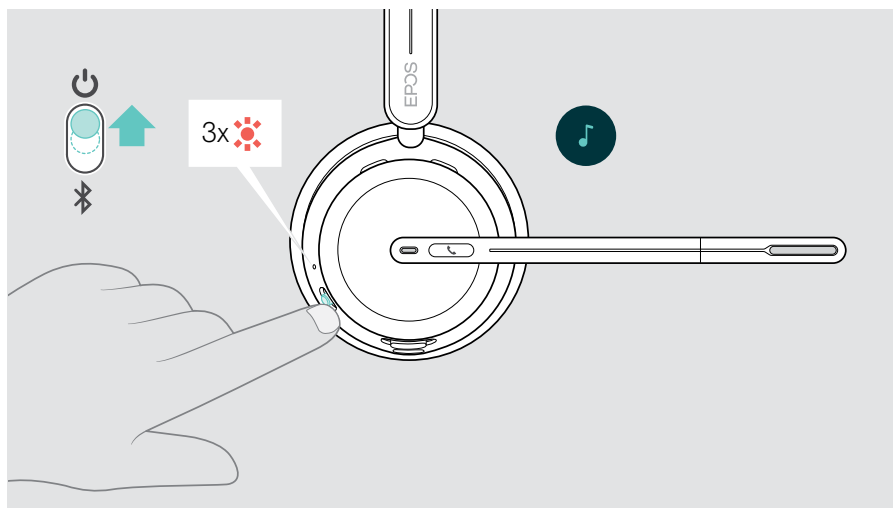





- > Carregar os auscultadores - ver página 42.



Os auscultadores desligam-se após 6 horas para poupar bateria, se não existir sinal de áudio e não estiverem a ser usados. Desligue e ligue novamente os auscultadores para os utilizar. Pode definir ou desativar a hora para a desativação automática no EPOS Connect.

Alterar o volume

Existem três definições de volume dos auscultadores independentes:

-  **1** **Volume de chamadas**
durante uma chamada ativa
-  **2** **Volume multimédia**
durante streaming de multimédia
-   **3** **O volume de toque, os tons e o volume dos comandos de voz**
quando os auscultadores estão em modo inativo (não durante uma chamada ou streaming de multimédia)

- > Mova o controlo deslizante multifunções para + ou - para aumentar ou reduzir o volume.

Ouve um sinal sonoro duplo ao atingir o volume máximo ou mínimo.

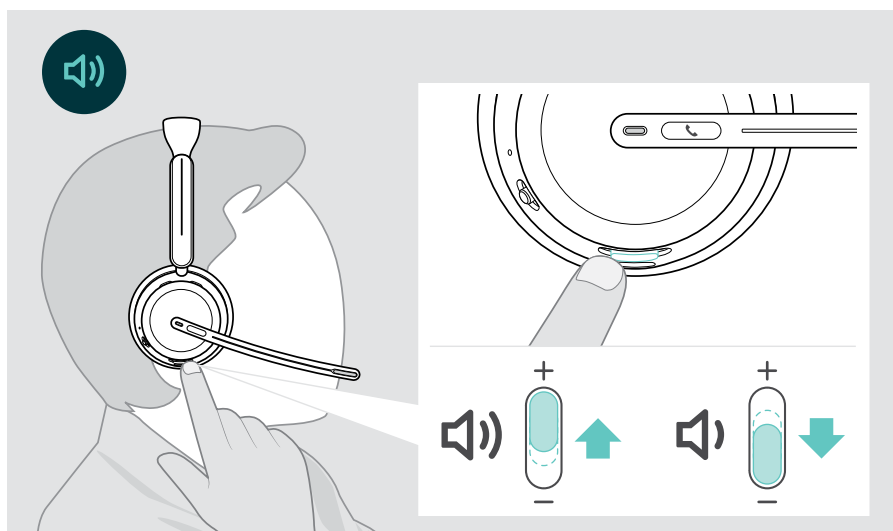

Em alternativa, pode ajustar o volume para chamadas ou streaming de multimédia no dispositivo conectado.

Ajustar o volume do microfone dos auscultadores para softphones

- > Inicie uma chamada no dispositivo conectado para alguém que o ajude a encontrar a definição de volume correta para o seu microfone.
- > Altere o volume do microfone na aplicação do softphone e/ou na aplicação de áudio do PC.

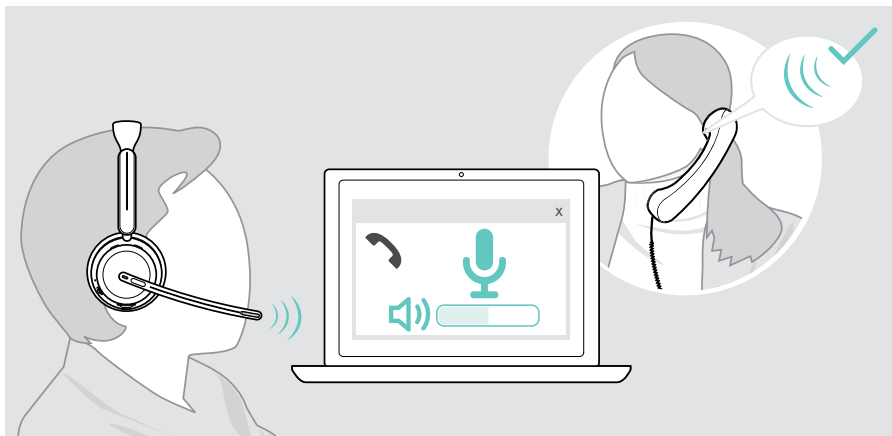

Silenciar o microfone dos auscultadores

- > **A** Mova o braço articulado para cima, para silenciar (vai sentir uma ligeira resistência) ou para baixo para voltar a ativar o microfone*. **OU**
- > **B** Toque no comando deslizante multifunções para silenciar ou ativar o microfone. O LED da função silêncio acende-se a vermelho durante o modo de silêncio.

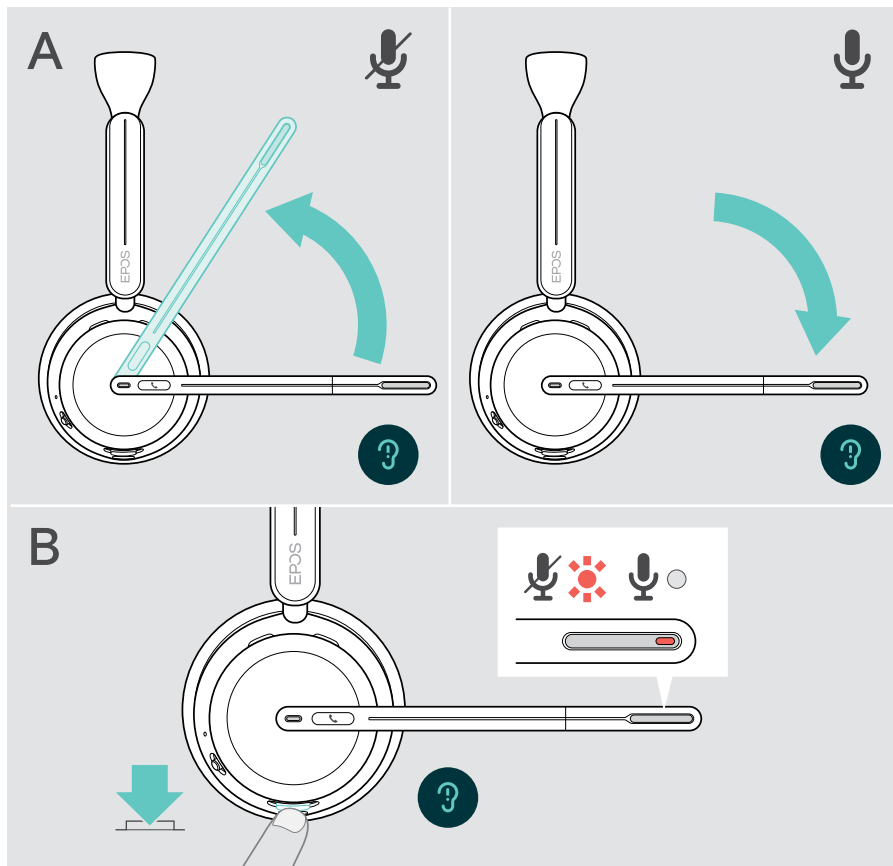

O microfone também será silenciado retirando os auscultadores*.



O LED pisca a vermelho, se estiver a falar enquanto o microfone está silenciado.



*Esta função pode ser ativada/desativada através do EPOS Connect.

Utilizar o Cancelamento de Ruído Ativo – apenas versão ANC

O IMPACT 106x ANC oferece uma atenuação do ruído ambiente através da tecnologia de Cancelamento de Ruído Ativo (ANC). Os microfones especiais reduzem o ruído de fundo, como sons de teclado ou conversas de colegas num ambiente de escritório aberto.

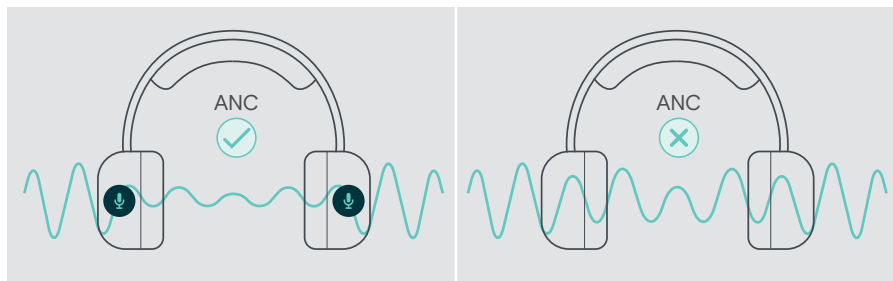

Se estiver num ambiente ruidoso, mas pretender ter o seu próprio espaço de silêncio, pode utilizar os próprios auscultadores, sem estarem ligados a nenhum dispositivo, e tirar partido do ANC.

Ligar/desligar o ANC

- > Prima o botão ANC durante 2 segundos ou utilize EPOS Connect para ativar ou desativar o ANC.

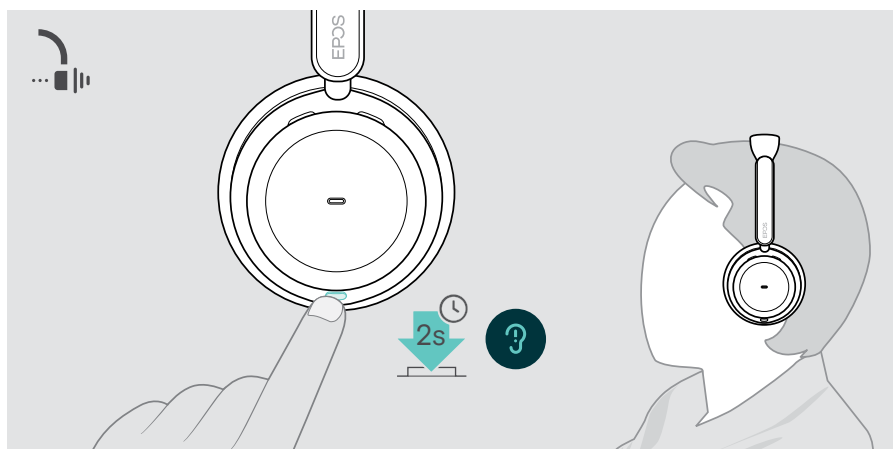

Pode ativar o ANC se a bateria estiver suficientemente carregada e se os auscultadores estiverem ligados.

Utilizar e ajustar o ANC

Os auscultadores estão equipados com **ANC adaptativo** e respondem ao nível de ruído circundante. O ANC integrado responde ao nível de ruído circundante para ativar tanto ANC quanto é necessário num determinado momento. Isto diminui a sensação de oclusão para situações em que não é necessário.

O **controlo deslizante de nível ANC** adicional permite-lhe ajustar a sua intensidade ANC individual (se o modo adaptativo estiver desseleccionado).

Através do **EPOS Connect** pode:

- > Escolha ou ajuste o seu modo ANC.

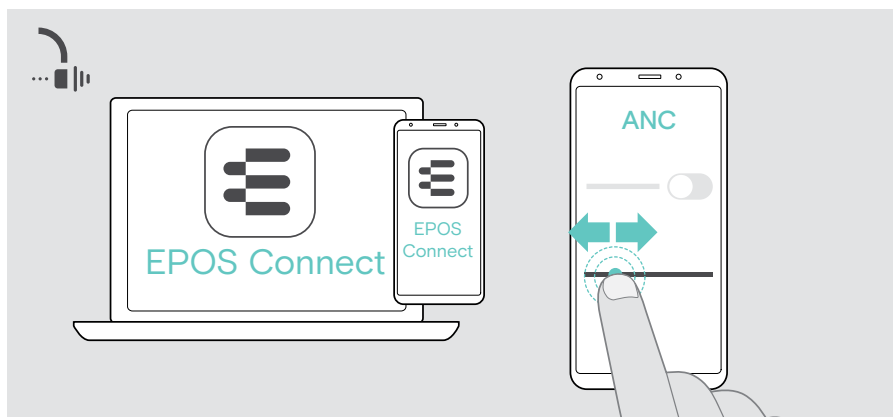

Definições de controlo de ruído disponíveis:

ANC adaptativo	Ajusta automaticamente a intensidade do ANC
Nível ANC	> Mude a intensidade ANC para o seu nível preferido.

Utilizar o TalkThrough – apenas versão ANC

O TalkThrough permite-lhe comunicar com os seus colegas sem ter de remover os auscultadores, mesmo quando o ANC está ligado. A reprodução multimédia será pausada ou silenciada.



Ligar/desligar o TalkThrough

- > Ative o ANC (consulte as páginas anteriores).
- > Toque no botão ANC para ativar ou desativar o TalkThrough.

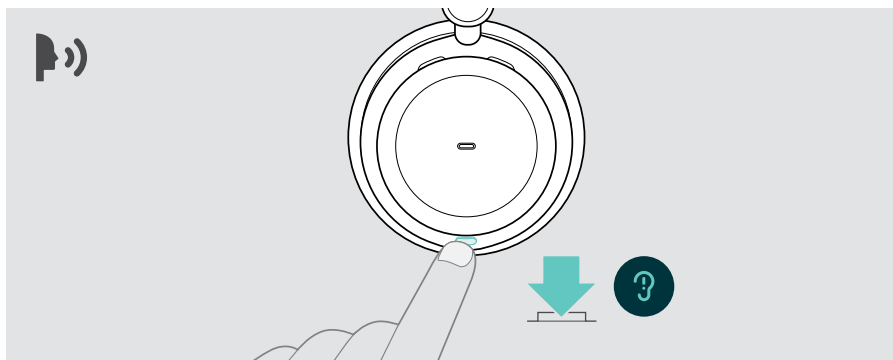

Ajustar a intensidade do TalkThrough



Através do **EPOS Connect** pode:

- > Alterar a intensidade do TalkThrough através das definições de Controlo de ruído.

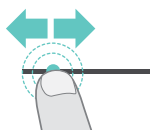

Efetuar chamadas utilizando os auscultadores

As seguintes funções necessitam que o dispositivo esteja conectado.

Para fazer chamadas através do computador:

- > Instale um softphone (software VoIP) ou peça ajuda ao seu admin.

O LED de Luz de ocupado acende-se a vermelho enquanto estiver em chamada ou durante uma chamada em espera.

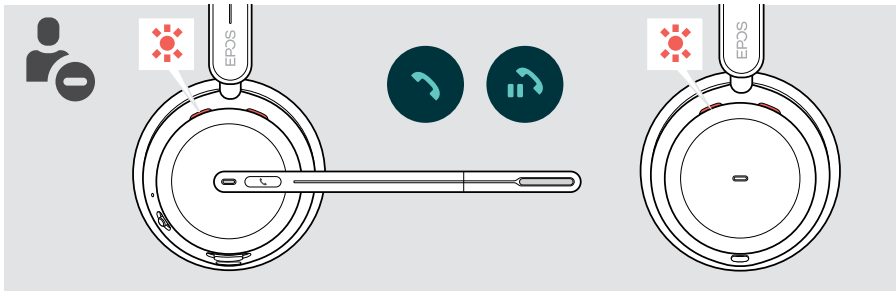

Efetuar uma chamada

- > Inicie a chamada no seu dispositivo ligado.

O LED da luz de ocupado acende-se a vermelho enquanto estiver numa chamada.

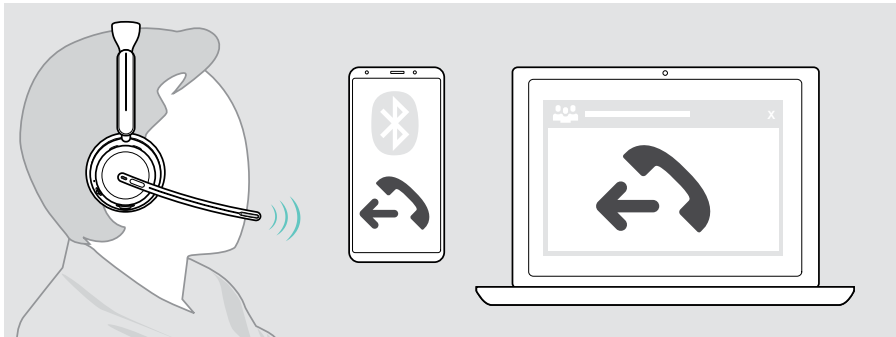

Se a sua chamada não for automaticamente transferida para os auscultadores:

- > pesquise esta função no manual de instruções do seu dispositivo conectado.

Aceitar/rejeitar uma chamada

Existem várias formas de atender uma chamada recebida.

Indicações de uma chamada recebida

Quando recebe uma chamada, ouve um toque. Se não estiver a usar os auscultadores, o LED de Luz de ocupado intermitente indica a chamada recebida.

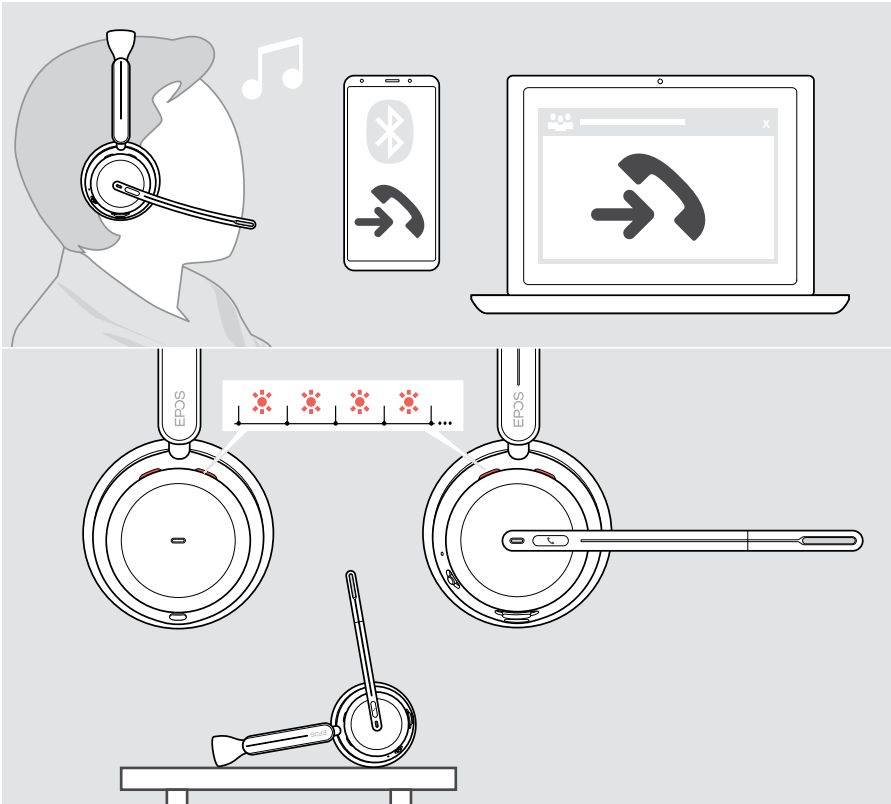

Aceitar uma chamada

Pode atender uma chamada de três formas diferentes:

- > **A** Toque no botão Hook. **OU**
- > **B** Desloque o braço articulado para baixo.* **OU**
- > **C** Levante os auscultadores e coloque-os na cabeça*.

Os auscultadores estão equipados com um sensor de proximidade que regista quando os auscultadores estão a ser usados.

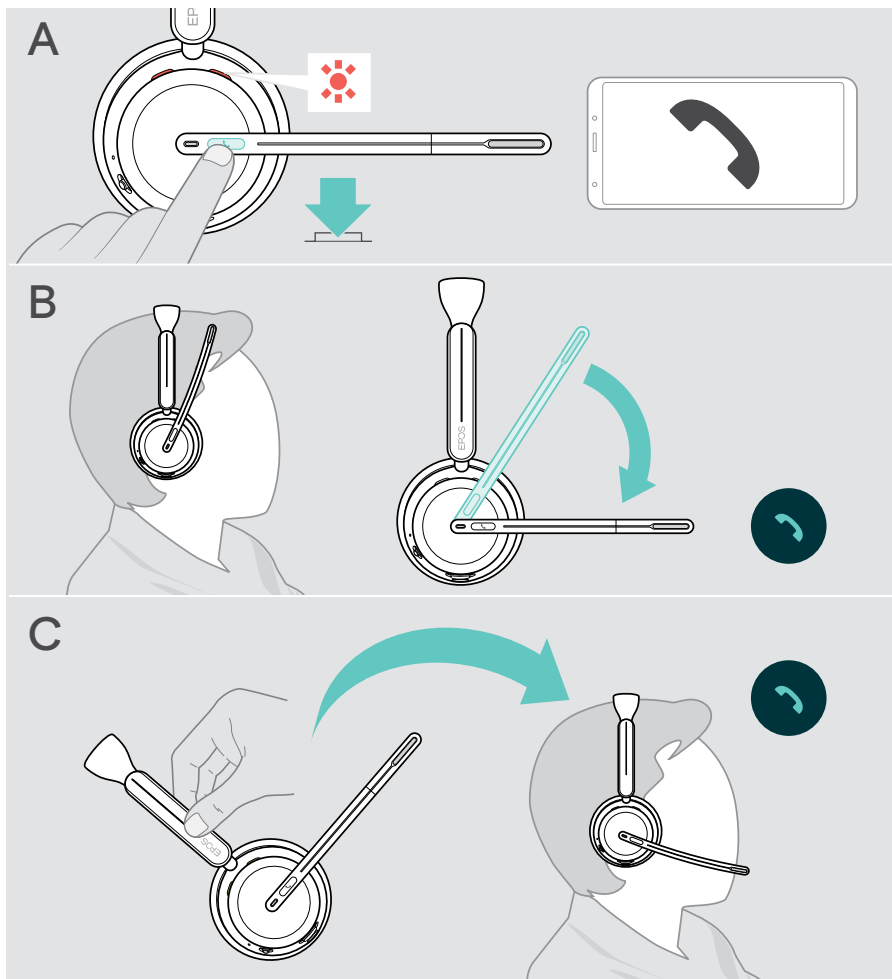

* B + C: Esta função pode ser ativada/desativada através do EPOS Connect.

Rejeitar uma chamada

- > Pressione o botão Hook durante 2 segundos.

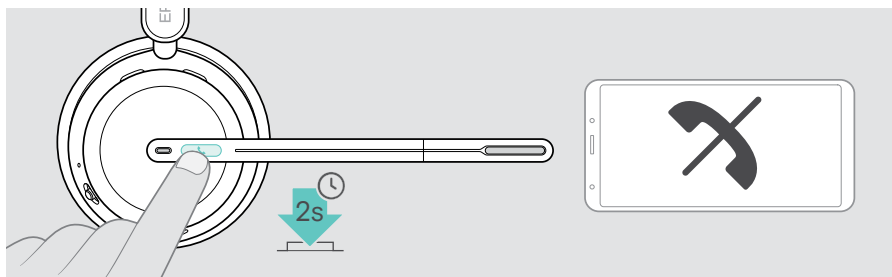

Colocar uma chamada em espera (pausa)

- > Toque duas vezes no botão Hook para colocar uma chamada em espera ou retirar a chamada de espera.

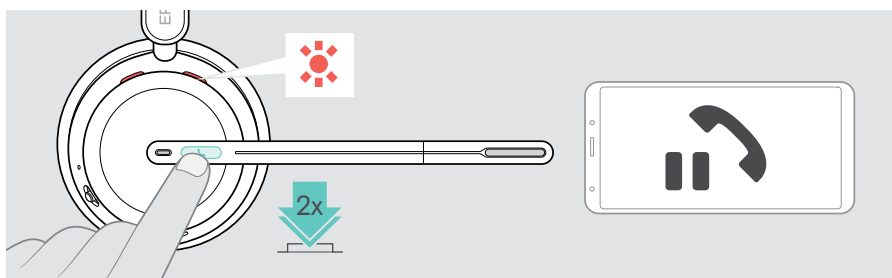

Terminar uma chamada

Pode terminar uma chamada de duas formas diferentes:

- > **A** Toque no botão Hook. **OU**
- > **B** Pendure os auscultadores no suporte de carregamento.

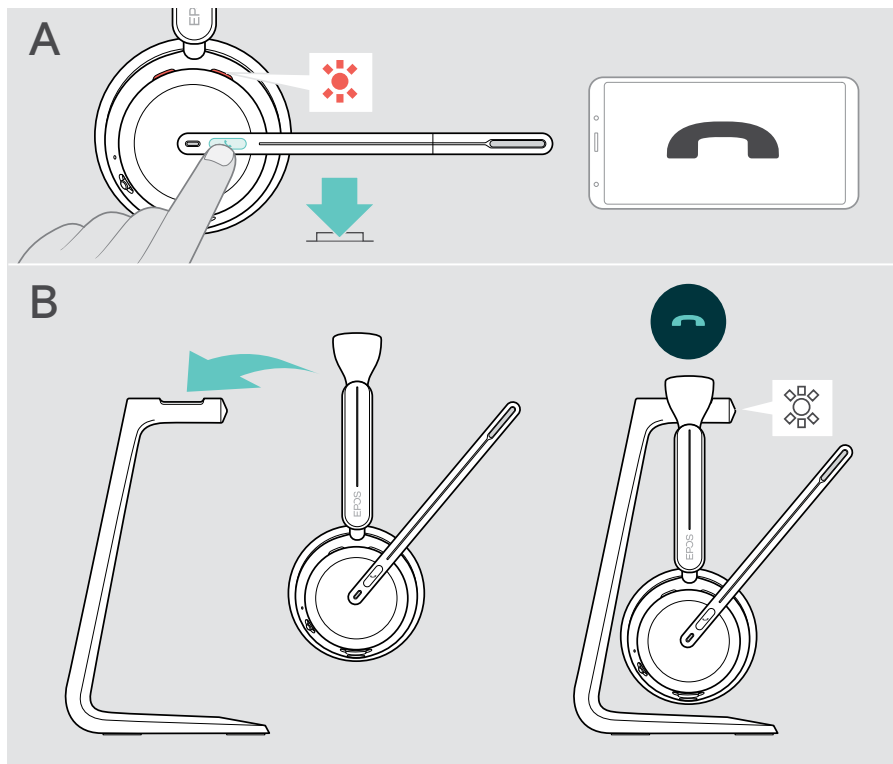

Gerir várias chamadas

Pode utilizar os auscultadores com até três dispositivos Bluetooth conectados. Podem ser geridas duas chamadas em simultâneo. Se receber uma chamada durante uma chamada ativa, será reproduzido um som retumbante.

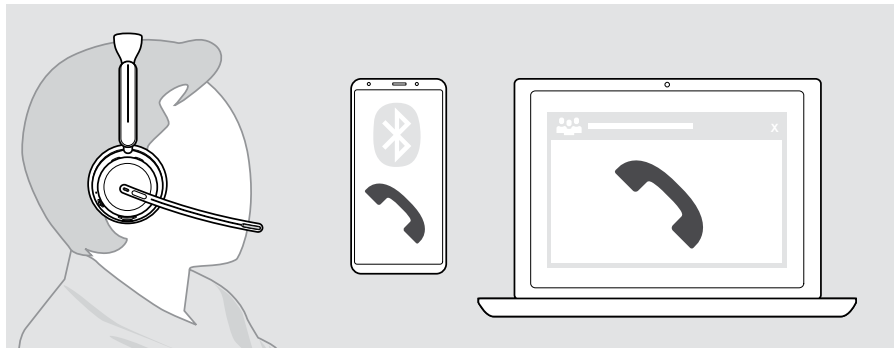

Atender/rejeitar uma segunda chamada

Chamada ativa	2.ª chamada recebida		
			Aceita a chamada recebida e termina a chamada ativa
			Aceita a chamada recebida e coloca a chamada ativa em espera
			Rejeita a chamada recebida e continua a chamada ativa

Alternar entre chamadas/terminar chamada ativa

Chamada ativa	2.ª chamada em espera		
			Alterna entre a chamada ativa e a chamada em espera
			Termina a chamada ativa e mantém a 2.ª chamada em espera

Utilizar o assistente de voz/marcação por voz

O último dispositivo Bluetooth ligado será utilizado para o assistente de voz ou marcação por voz.

Para Microsoft Cortana: ver página 39.

		Ativa o assistente de voz/marcação por voz
		Cancela o assistente de voz/marcação por voz

Utilizar o Microsoft® Teams/Cortana - apenas IMPACT 10xxT

Para utilizar o Microsoft Teams com os auscultadores:

- > ligue o dongle à entrada USB do seu computador - ver página 15.
Se o Microsoft Teams já estiver a ser executado no seu computador, o LED do dongle acende-se na cor roxa. Caso contrário, instale e execute o Microsoft Teams.

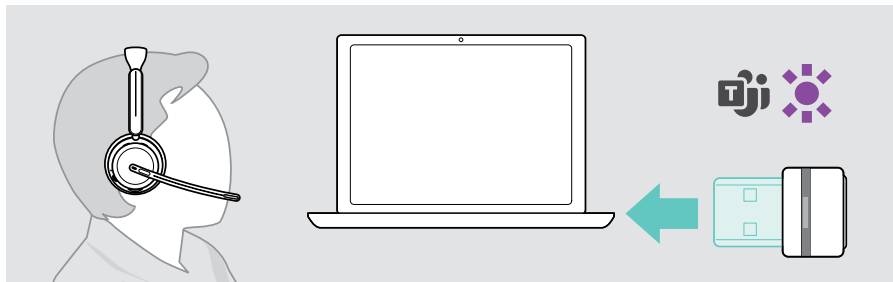

Invocar o Microsoft® Teams

- > **A** Toque no botão Hook & Teams. **OU**
- > **B** Abra o Microsoft Teams no seu dispositivo ligado.

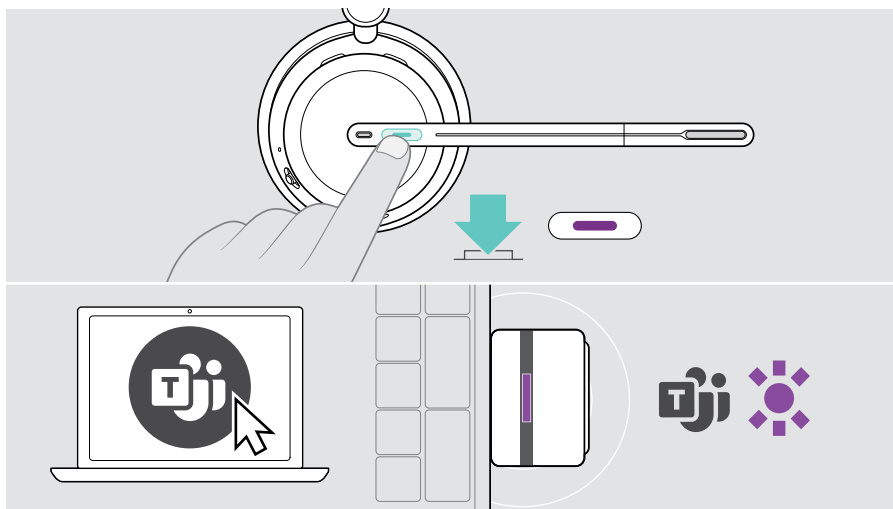

Verificar notificações do Teams

O LED pisca na cor roxa para indicar o seguinte:

- Notificação de adesão a reunião
- Notificação de voice mail
- Notificação de chamada perdida

Para verificar estas notificações no ecrã:

- > Toque no botão Hook & Teams.

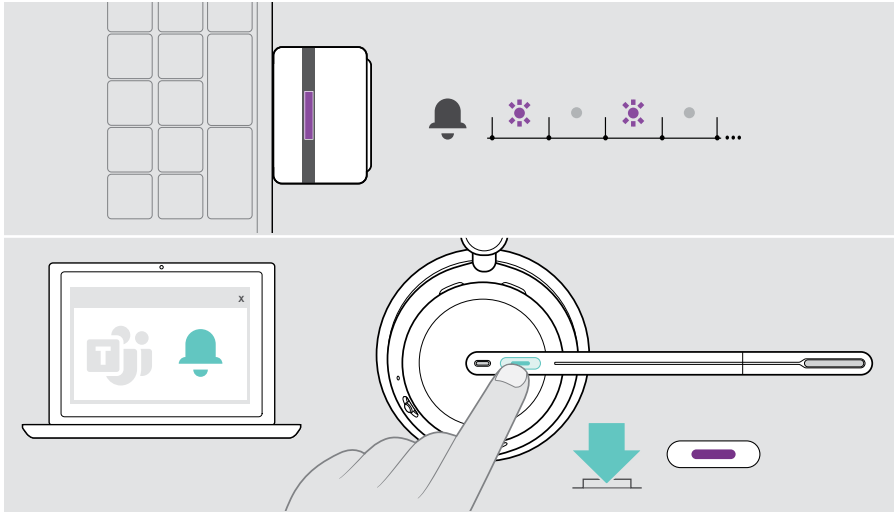

Levantar a mão numa reunião de Teams

- > Prima o botão Hook & Teams durante 1 segundo e solte-o para levantar ou baixar a mão.

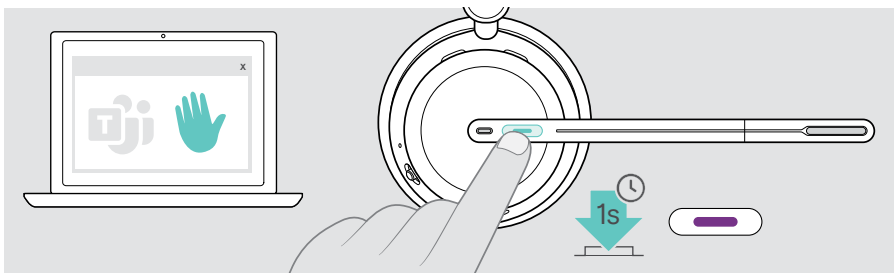

Ativar e utilizar Microsoft® Cortana

Pode ativar e utilizar o Cortana – o assistente digital pessoal da Microsoft – com os auscultadores.

Se os auscultadores estiverem em modo inativo (sem reunião com o Teams):

- > Prima e mantenha premido o botão Hook & Teams durante 1 segundo.

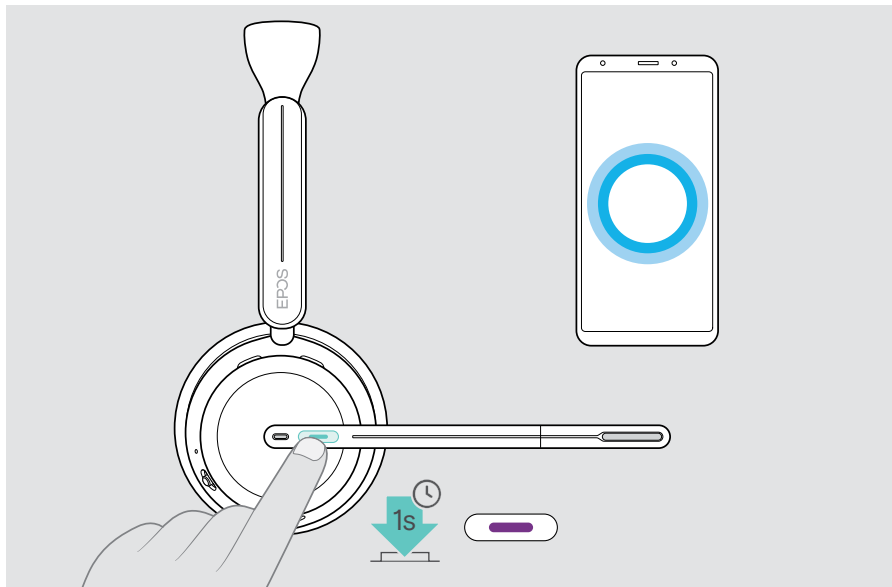

Ouvir conteúdo multimédia

- > Reproduza o conteúdo multimédia no seu dispositivo ligado. O LED do dongle acende-se na cor azul.



Se receber e aceitar uma chamada, a reprodução multimédia é parada e recomeça depois da chamada – quando suportado pelo dispositivo ligado.

Comando através do sensor de proximidade

Os auscultadores estão equipados com um sensor de proximidade que regista se está ou não na cabeça.

- > Retire os auscultadores da cabeça e pouse-os, por exemplo, na sua secretária. A reprodução de multimédia é parada.
- > Levante os auscultadores e coloque-os na sua cabeça. A reprodução de multimédia é retomada se tiver sido pausada através do sensor de proximidade.

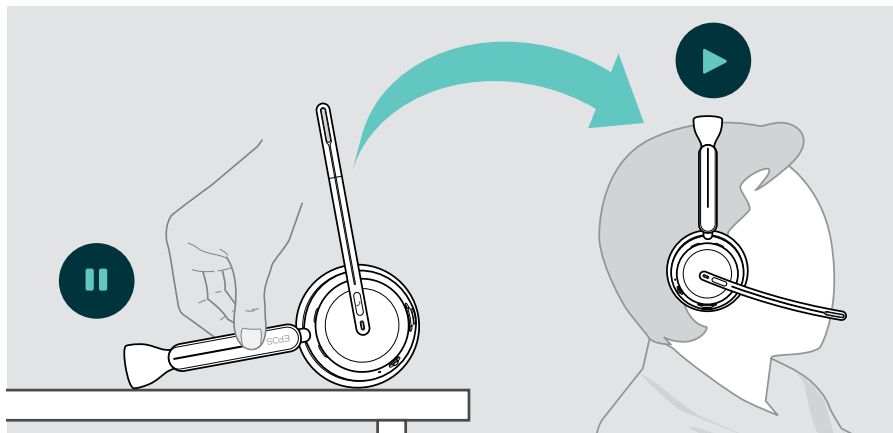





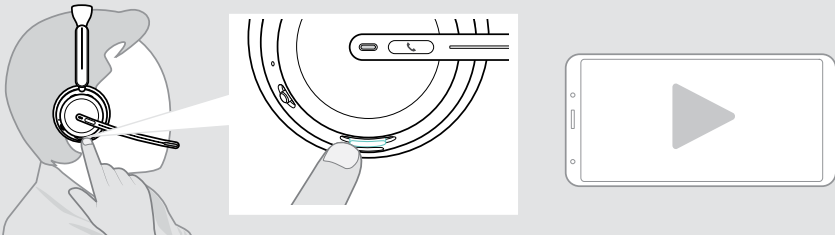

Esta função pode ser ativada/desativada através do EPOS Connect.

Comando através do botão

As funções seguintes dependem do dispositivo.

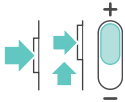

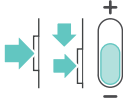
		Reproduz o áudio
		Coloca o áudio em pausa
<p>> Prima e mantenha premido o controlador deslizante multifunções e mova-o para + ou - :</p>		
		Reproduz a faixa seguinte
		Reproduz a faixa anterior



Se estiver ligado a 2 ou 3 dispositivos: Pode ativar ou desativar as notificações de outros dispositivos através do EPOS Connect.

É bom saber

Carregar os auscultadores

Pode carregar a bateria dos auscultadores através do suporte de carregamento ou do cabo USB. O suporte de carregamento está incluído em alguns pacotes e está disponível como acessório.

Se o nível da bateria dos auscultadores ficar baixo, o comando de voz «Recarregar auscultadores» é anunciado.



Quando a bateria está descarregada, os auscultadores desligam-se automaticamente:

> Ligue o cabo USB para utilizar os auscultadores durante o carregamento.

Tempo de carregamento através do suporte de carregamento		Tempo de conversação ANC desligado	Tempo de conversação ANC ligado
10 minutos		1 hora e 30 minutos	1 hora e 30 minutos
20 minutos		3 horas	3 horas
2 horas e 30 minutos		20 horas	19 horas
Tempo de carregamento com cabo USB		Tempo de conversação ANC desligado	Tempo de conversação ANC ligado
10 minutos		3 horas e 30 minutos	3 horas
20 minutos		6 horas e 30 minutos	6 horas
1 hora e 30 minutos		20 horas	19 horas

Se não utilizar os auscultadores por períodos de tempo prolongados:

> Carregue a bateria recarregável incorporada a cada 3 meses durante cerca de 1 hora.

Carregar através do suporte de carregamento

- > Ligue o conector USB-C do suporte de carregamento ao seu computador. O LED pisca 3 vezes a branco.
- > Coloque os auscultadores no suporte de carregamento. O LED do suporte de carregamento acende-se na cor branca. A bateria dos auscultadores está a ser carregada. O LED dos auscultadores pisca a vermelho, amarelo ou verde – dependendo do estado da bateria. Quando a bateria estiver totalmente carregada, o LED acende-se a verde durante 10 segundos e, em seguida, apaga-se.

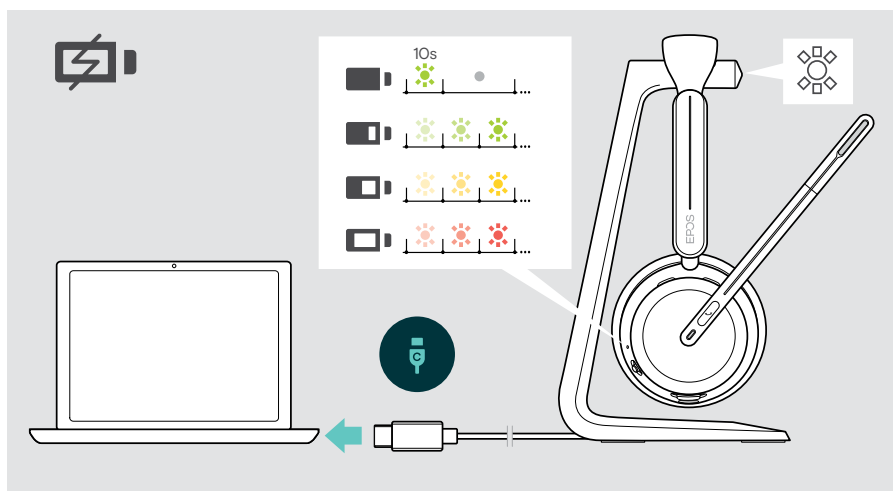

Carregamento por cabo USB

O cabo USB permite carregar a bateria dos auscultadores enquanto o utiliza para chamadas ou reprodução de multimédia.

- > Ligue o cabo USB aos auscultadores e ao seu computador (consulte a página 18). A bateria está a ser carregada. O LED pisca a vermelho, amarelo ou verde - dependendo do estado da bateria. Quando a bateria estiver totalmente carregada, o LED acende-se a verde durante 10 segundos e, em seguida, apaga-se.

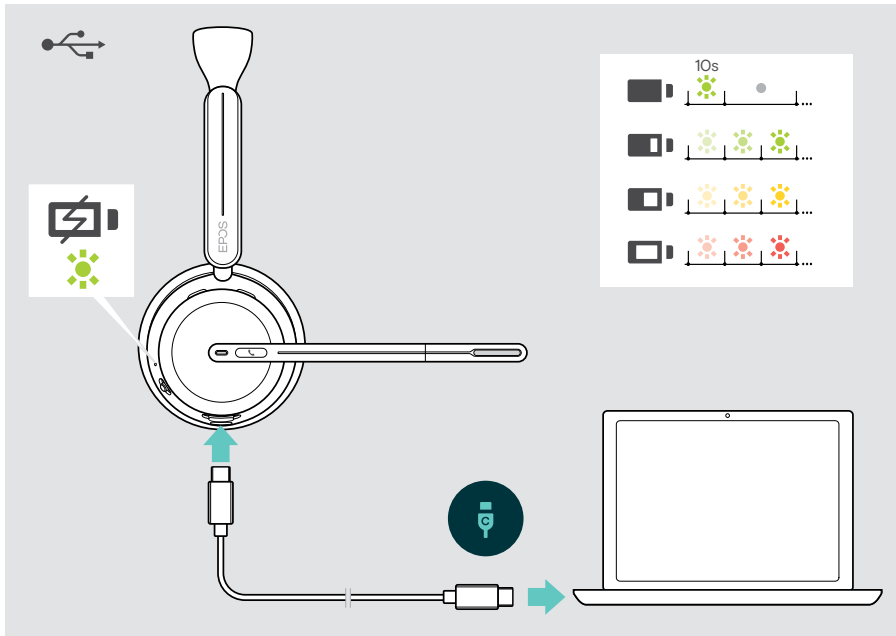

Verificar a carga da bateria/tempo de conversação restante

Pode verificar o estado da bateria dos auscultadores no EPOS Connect. Alguns dispositivos móveis também o indicam.

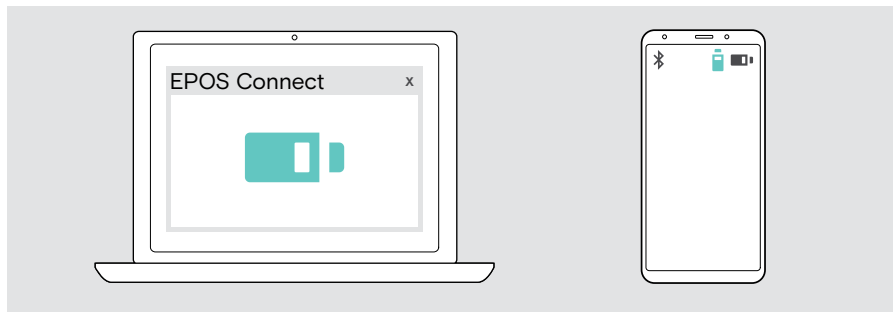





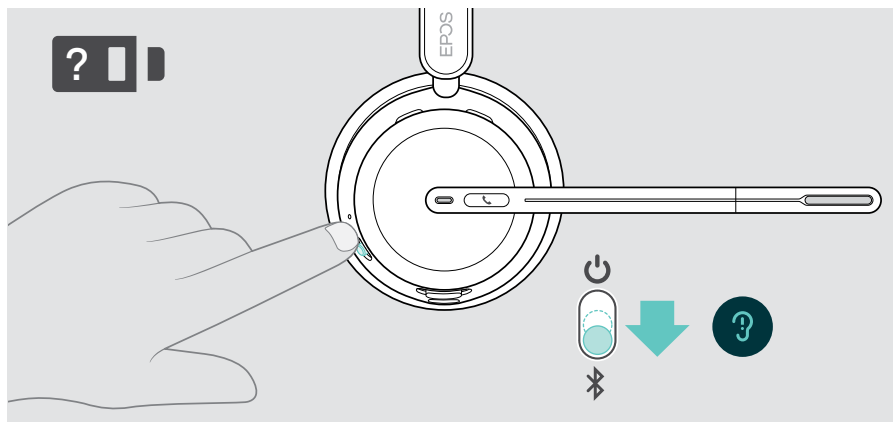

Pode verificar o tempo de conversação restante a qualquer momento, exceto quando está numa chamada/a ouvir conteúdo multimédia:

- > Mova o controlador deslizante de alimentação e Bluetooth brevemente na direção do ícone Bluetooth.

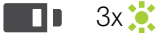

LED

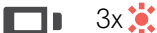
Informação anunciada

	3x 	«Bateria alta»
	3x 	«Bateria média»
	3x 	«Bateria fraca»

Ativar/desativar as funções do sensor

Os auscultadores estão equipados com um sensor de proximidade que regista se está ou não na cabeça. Um segundo sensor regista a posição do braço articulado.

Através do **EPOS Connect** pode:

- > Ativar ou desativar as funções de Smart pause.

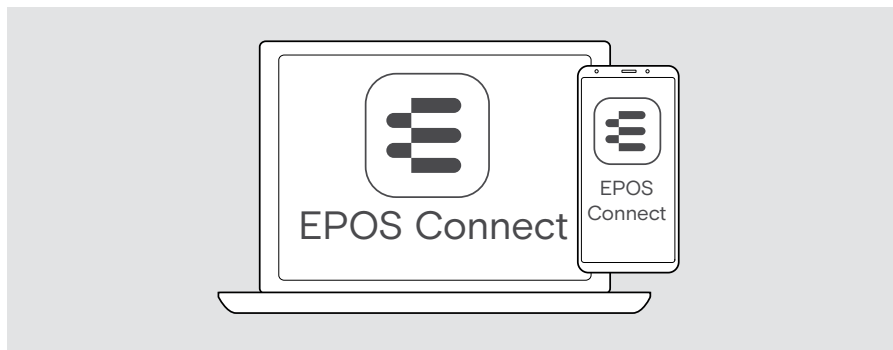

Definições disponíveis:

Atender uma chamada	Aceita uma chamada quando coloca os auscultadores Aceita uma chamada se mover o braço articulado para baixo
Modo de silêncio	Silencia o microfone quando os auscultadores são retirados durante uma chamada e reativa-o quando são colocados de novo Silencia o microfone se subir o braço articulado
Reproduzir/ Pausa	A reprodução multimédia faz uma pausa quando retira os auscultadores e continua quando os volta a colocar

Ajustar o Sidetone

O Sidetone é o feedback audível da sua própria voz durante uma chamada telefónica.

- > Altere a força do Sidetone no [EPOS Connect](#).

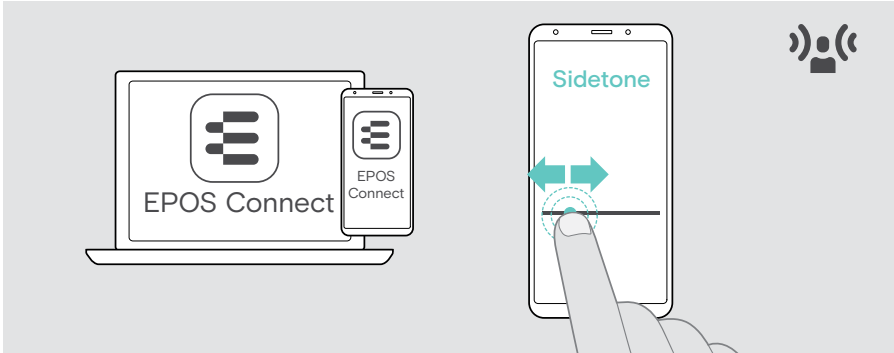

Alterar o idioma dos comandos de voz

- > Escolha o idioma dos comandos de voz correspondentes a partir da lista no [EPOS Connect](#) (Inglês por predefinição).



Ativar/desativar comandos de voz e tons

> Ative ou desative os comandos de voz e os tons em [EPOS Connect](#).

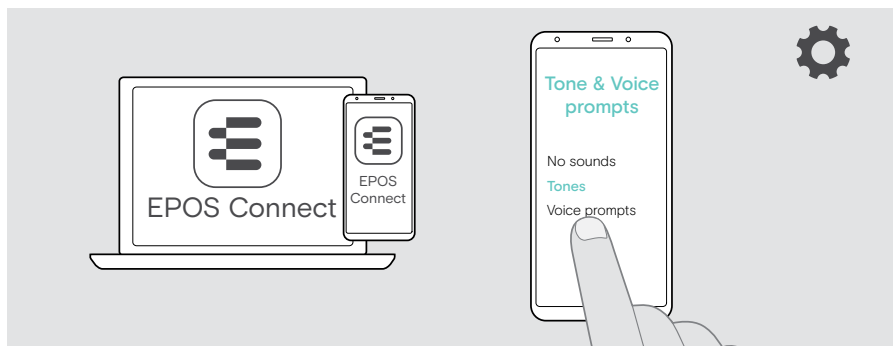

Nenhum som	Desativa tons e comandos de voz; poucas exceções, por ex., a bateria recarregável está vazia
Tons	Desativa os comandos de voz; os auscultadores tocam apenas tons
Comandos de voz	Ativa os tons e os comandos de voz
Bloquear sons do produto	Desativa todos os sons durante as chamadas; exceto o aviso de mão levantada e bateria fraca do Teams

Ativar/desativar um limitador de áudio

> Escolha um Limitador de Áudio em [EPOS Connect](#).

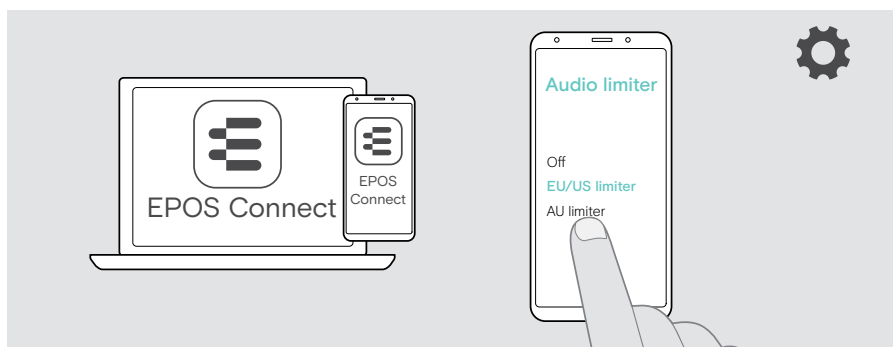

Desligado	Desativar o limitador
Limitador EU/US	Ativar o limitador: máx. 90 dB; em conformidade com a Diretiva 2003/10/CE
Limitador AU	Ativar o limitador: máx. 85 dB; em conformidade com a Diretiva AS/ACIF G616:2006

Se estiver perto de sair do alcance do Bluetooth

O alcance entre os auscultadores e o dispositivo Bluetooth está dependente do dispositivo. O alcance de transmissão depende bastante das condições ambientais, como espessura e composição das paredes, etc.

Numa linha de vista contínua, o alcance de transmissão da maioria dos dispositivos Bluetooth é, no máximo, 30 metros.

Se estiver quase a sair do alcance de transmissão do dispositivo Bluetooth ligado, ouvirá um som nos auscultadores. A qualidade do áudio deteriora-se, por exemplo, durante uma chamada. Se sair do raio de transmissão, a ligação é totalmente interrompida.

- > Volte a entrar no raio de alcance do dispositivo Bluetooth.
A ligação é restabelecida automaticamente.

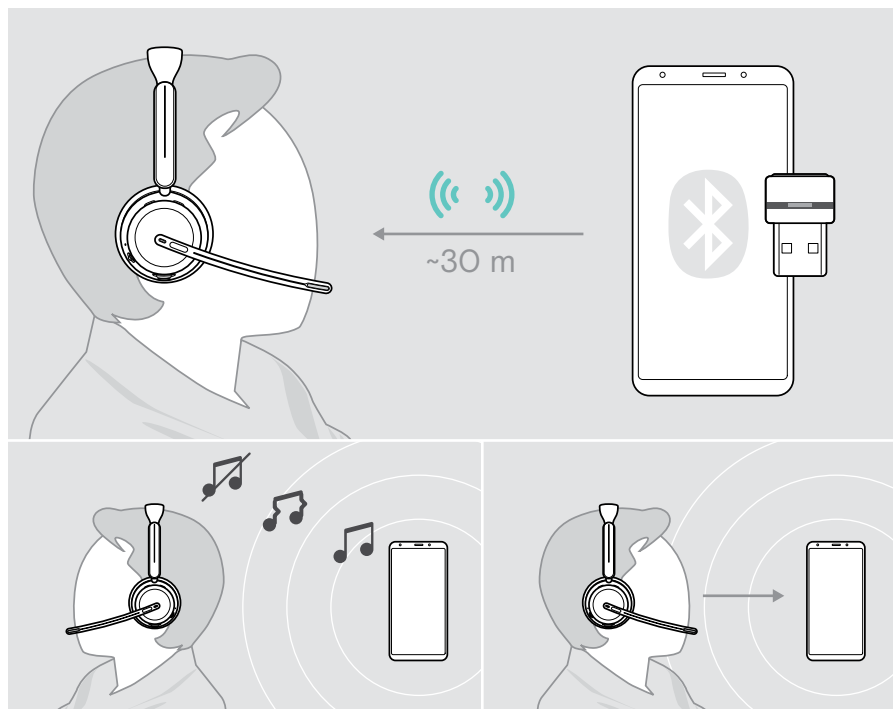

Após **mais de 40 minutos** a ligação automática terminará para poupar bateria: > Desligue e volte a ligar os auscultadores para ligar manualmente.

Voltar a conectar/desconectar o Bluetooth

Voltar a conectar o Bluetooth

- > Prima o botão do dongle.

O dongle pisca a azul e acende-se a azul esbatido assim que um dispositivo Bluetooth é ligado.

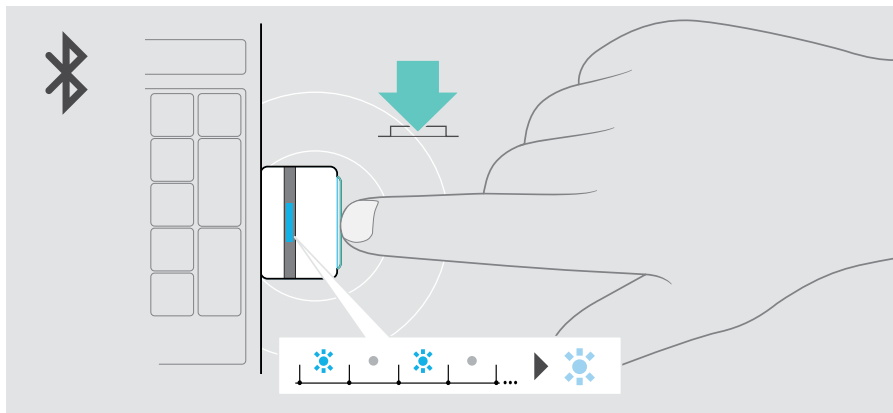

Voltar a desconectar o Bluetooth

- > Prima duas vezes o botão do dongle.

O Bluetooth será desconectado. O LED pisca 3 vezes vermelho.

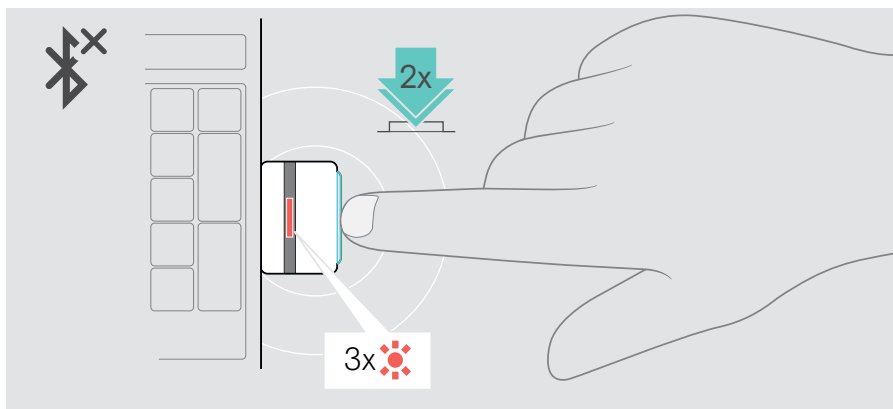

Emparelhar com o dongle

Ao chegar, o dongle já está emparelhado com os auscultadores. Se reiniciar a sua lista de dispositivos emparelhados:

- 1 Ligue o dongle.
- 2 Mova o comando deslizante de alimentação na direção do ícone Bluetooth e mantenha-o premido até o LED piscar alternadamente azul e vermelho (modo de emparelhamento).
- 3 Prima e mantenha premido o botão do dongle até o LED piscar na cor azul e vermelha (modo de emparelhamento). Assim que o dongle e os auscultadores estiverem ligados, ambos os LEDs piscam 3 vezes na cor azul. O LED do dongle ilumina-se continuamente.

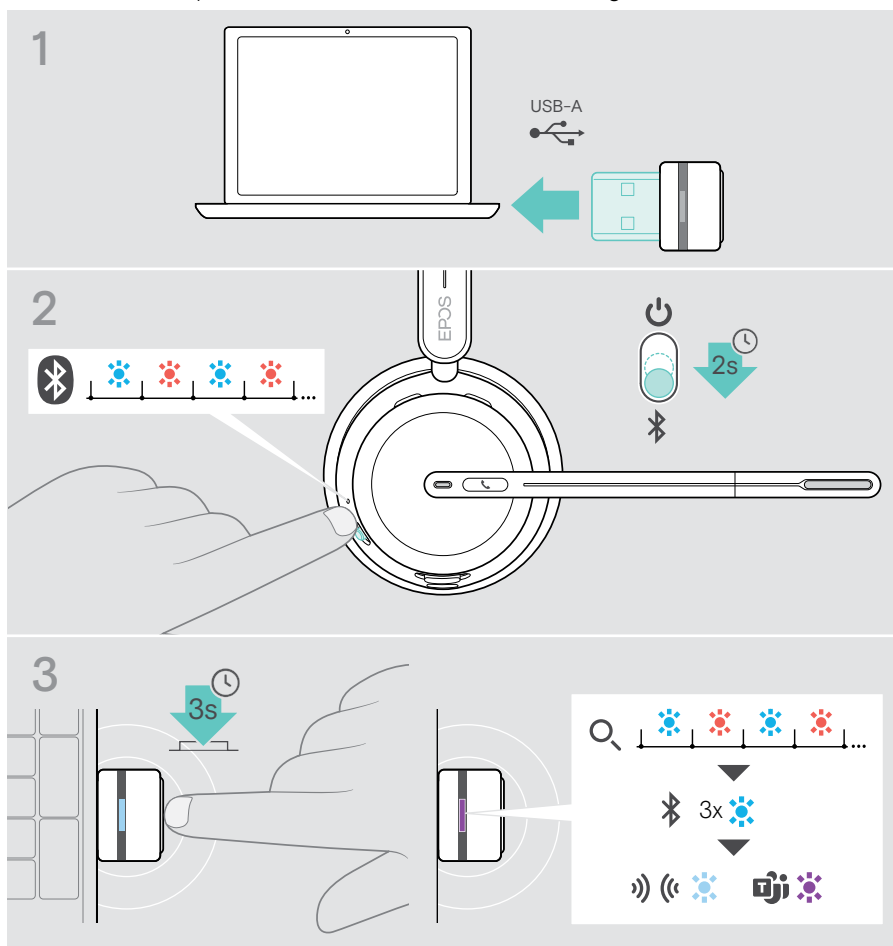

Pode demorar alguns momentos até que os dispositivos se encontrem e se liguem.

Manutenção e atualização dos produtos

Limpar os produtos

AVISO

Os líquidos podem danificar a parte eletrônica dos produtos!

Os líquidos que penetrem na caixa do dispositivo podem causar um curto-circuito e danificar a parte eletrônica.

- > Mantenha todos os líquidos longe do produto.
- > Não utilize produtos de limpeza ou solventes.

- > Use apenas um pano seco para limpar o produto.

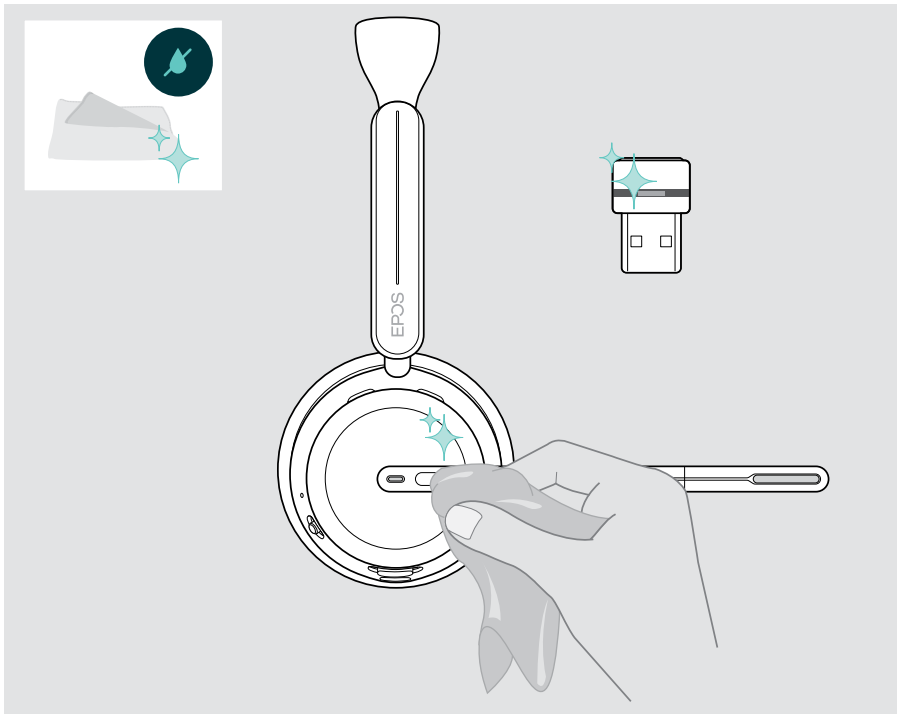

Transporte e armazenamento dos produtos

- > Mantenha os produtos num ambiente limpo e seco.

Para evitar rachas e riscos nos auscultadores e no dongle:

- > Guarde os auscultadores e o dongle no estojo quando não estiverem em utilização ou durante o transporte. Levante o braço articulado e torça para dentro a(s) concha(s) do ouvido.

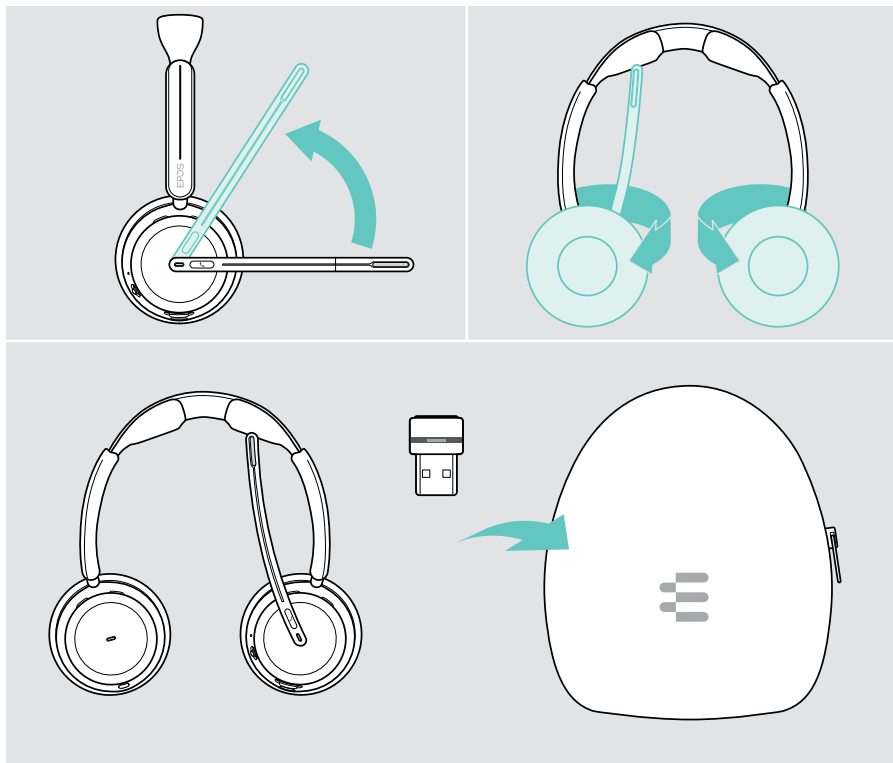

Se não utilizar os auscultadores por períodos de tempo prolongados:

- > Carregue a bateria recarregável a cada 3 meses durante cerca de 1 hora.

Substituir a(s) almofada(s) do ouvido

Por motivos de higiene, substitua a(s) almofada(s) do ouvido. Estão disponíveis almofadas de substituição junto do seu parceiro EPOS.

- 1 Levante o braço articulado e torça para dentro a(s) concha(s) do ouvido.
- 2 Segure na extremidade da almofada por trás da concha e puxe-a para cima e para fora da concha.
- 3 Deslize a extremidade da nova almofada para dentro da pequena reentrância. Rode cuidadosamente a almofada no sentido contrário ao dos ponteiros do relógio até estar completamente fixada.

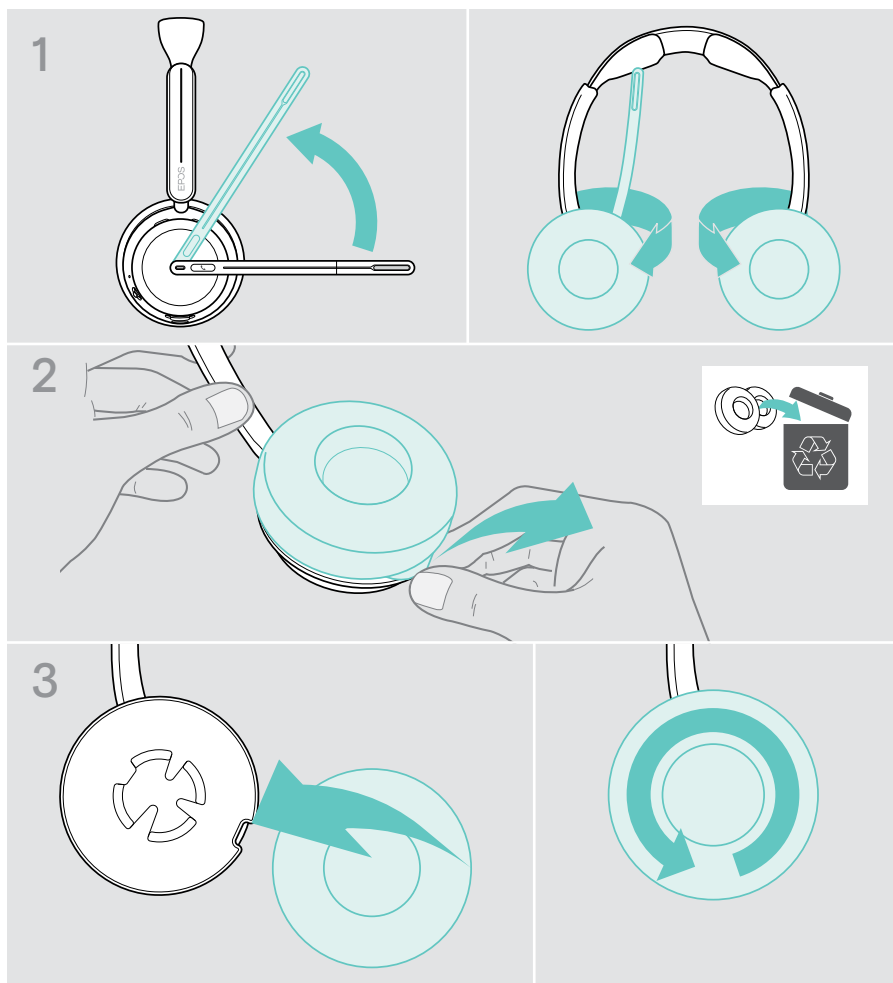

Atualizar o firmware

Pode atualizar o firmware dos seus auscultadores e dongle utilizando o software gratuito **EPOS Connect** software (ver a página 19).

- > Ligue o cabo USB aos auscultadores e ao seu computador.
Mova o comando deslizante de alimentação para o centro para ligar os auscultadores.
OU
- > Ligue o dongle à entrada USB do seu computador. O LED pisca a azul.
- > Inicie o **EPOS Connect**.
Se houver um novo firmware disponível, o software dar-lhe-á orientação ao longo do processo de atualização.

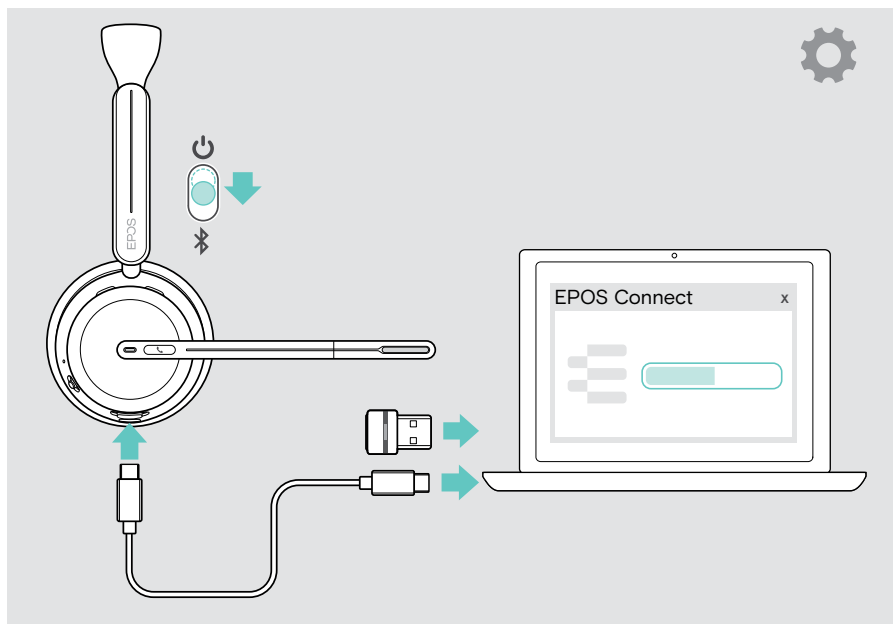

Se ocorrer um problema...

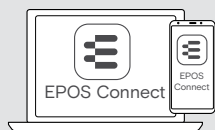

Muitas funções podem ser ativadas/desativadas ou ajustadas através do software:

> Verifique as definições em [EPOS Connect](#).

Problema	Causa possível	Solução	Página
Os auscultadores não ligam	A bateria recarregável está vazia	> Recarregue a bateria dos auscultadores. Use os auscultadores com o cabo USB durante o carregamento.	42
Auscultadores desligados mas botão na posição de ligado	Modo de poupança de bateria: os auscultadores desligam-se após 2 ou 6 horas (sem sinal de áudio; não utilizados + definição através do EPOS Connect)	> Ligue e desligue os auscultadores novamente.	23 22
Não é possível ativar o Cancelamento Ativo de Ruído (ANC)	A bateria recarregável está vazia	> Recarregue a bateria dos auscultadores. Use os auscultadores com o cabo USB durante o carregamento.	42
	Os auscultadores desligam-se	> Ligue os auscultadores.	22
Sem sinal de áudio ou quedas de chamada	Os auscultadores não estão emparelhados com um dispositivo Bluetooth ou dongle	> Emparelhe os auscultadores.	16
	O volume está ajustado a um nível muito baixo	> Aumente o volume dos auscultadores durante uma chamada ou streaming de multimédia ou no dispositivo ligado.	24
	Auscultadores ou dispositivo ligado desligados	> Ligue os auscultadores ou o dispositivo.	22
	As fichas do cabo USB não estão totalmente inseridas	> Volte a inserir as fichas.	18
Não é possível ligar os auscultadores através de Bluetooth	Auscultadores não emparelhados	> Emparelhe os auscultadores.	16
	O Bluetooth no dispositivo ligado está desativado	> Ative o Bluetooth.	-
	O dongle não está ligado	> Ligue o dongle ao computador.	15
Bipes em vez de comandos de voz	Comandos de voz desativados	> Ative os comandos de voz através do EPOS Connect.	48

Problema	Causa possível	Solução	Página
Comandos de voz demasiado altos ou baixos	Volume dos comandos de voz regulados para demasiado alto ou demasiado baixo	> Aumente o volume dos auscultadores no modo inativo (sem chamada ou streaming de áudio).	24
Som estéreo espelhado	Lados de utilização dos auscultadores trocados	> Altere a definição do lado de utilização através do EPOS Connect.	21
Ouve a sua própria voz demasiado alta	Sidetone ajustado muito alto	> Altere a definição do Sidetone através do EPOS Connect.	47
Os auscultadores não respondem aos gestos do Smart Pause	Smart Pause desativado	> Ative o Smart Pause através do EPOS Connect.	46
	O Smart Pause pode não ser compatível com o seu leitor de multimédia	> Tente outro leitor de multimédia ou uma aplicação de streaming.	–
O Microsoft Teams não funciona	Dongle ou Microsoft Teams perturbado	> Desligue e ligue o dongle novamente.	–
		> Reinicie o Teams no seu dispositivo.	–
O dongle não funciona	Dongle ligado a uma porta USB do monitor	> Ligue o dongle ao computador.	15
O ecrã do computador portátil desliga-se	Alguns computadores portáteis registam um íman e desligam o ecrã	> Não pendure os auscultadores na parte superior do ecrã do computador portátil, pois contém um íman na fita para a cabeça.	–
Os auscultadores ou dongle não reagem ao premir de quaisquer botões	Problemas de software ou hardware	> Desligue os auscultadores e aguarde 10 segundos.	42
		> Volte a ligar os auscultadores.	22
		> Desligue e ligue o dongle novamente.	15
		> Limpe a lista de emparelhamento dos auscultadores.	58
		> Limpe a lista de emparelhamento do dongle.	59
		> Reponha as definições de fábrica dos auscultadores.	58

Se ocorrer um problema que não esteja listado aqui ou se o problema não puder ser resolvido com as soluções propostas, contacte o seu parceiro local EPOS para obter assistência.

Para encontrar um parceiro EPOS no seu país, pesquise em eposaudio.com.

Limpar a lista de emparelhamento dos auscultadores

- > Utilize o **EPOS Connect** para redefinir os auscultadores.
OU
- > Mova o controlador deslizante de alimentação para o centro para ligar os auscultadores. O LED pisca 3 vezes a verde.
- > Mova o comando deslizante de alimentação na direção do ícone Bluetooth e mantenha-o premido até o LED piscar 3 vezes na cor branca. A lista de emparelhamento está limpa. Os auscultadores tentam emparelhar com dispositivos Bluetooth (ver página 16).

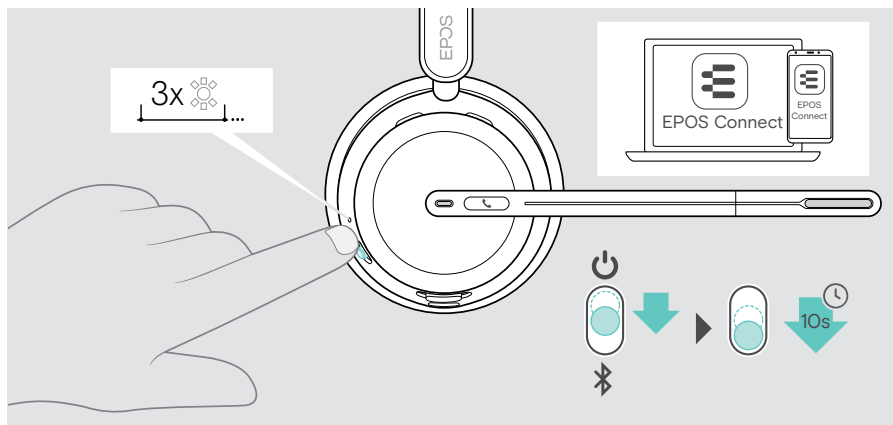

Repor definições de fábrica (reposição)



> Utilize o **EPOS Connect** para redefinir os auscultadores.

Limpar a lista de emparelhamento do dongle

- 1 Ligue o dongle à entrada USB do seu computador.
- 2 Prima e mantenha premido o botão até o LED piscar na cor azul e vermelha.
- 3 Prima duas vezes o botão do dongle.

O LED dos auscultadores pisca 3 vezes na cor roxa. A lista de emparelhamento está limpa. O dongle pesquisa dispositivos Bluetooth com os quais emparelhar (ver página 51).

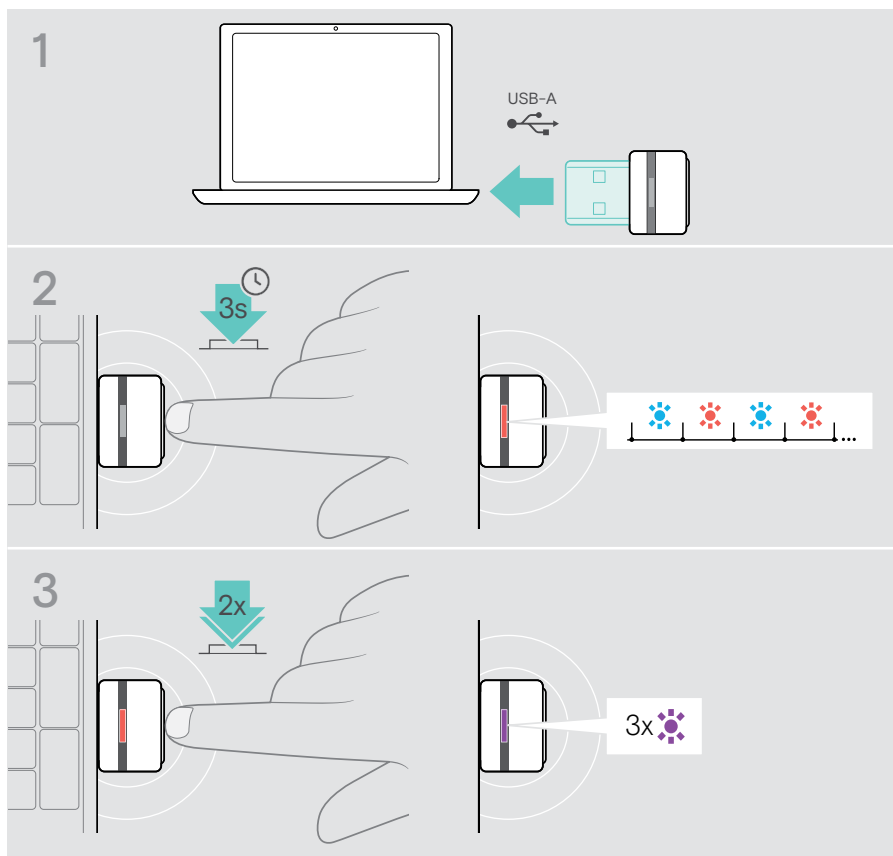

EPOS

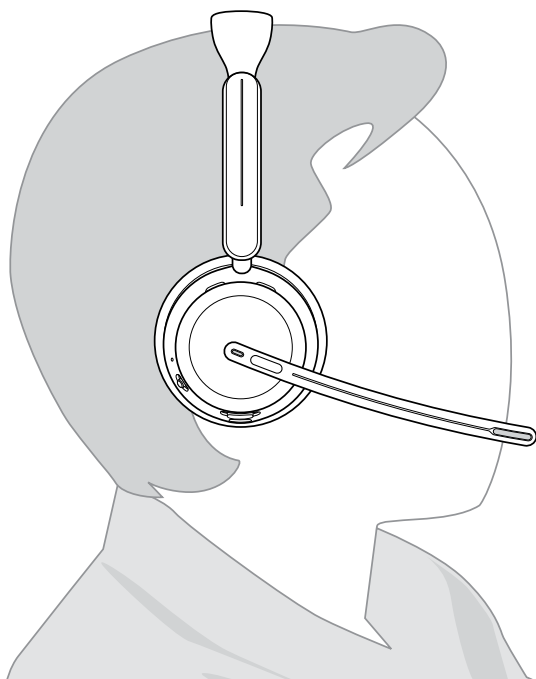
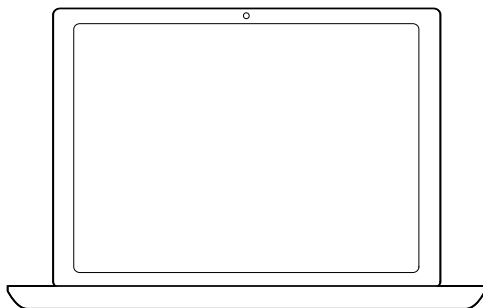
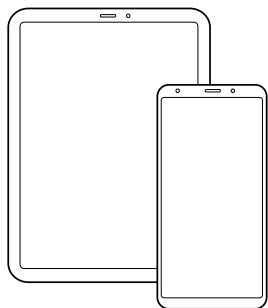

DSEA A/S

Kongebakken 9, DK-2765 Smørum, Denmark

eposaudio.com

Publ. 10/23, A02