

IMPACT 800 serisi

Kablolu kulak üstü USB kulaklık

Kullanım Kılavuzu

İçindekiler

Hoş geldiniz.....	3
Kutu içeriği.....	4
IMPACT 800'e genel bakış.....	5
Simgelere genel bakış.....	5
Kulaklığa genel bakış.....	5
Kulaklığı takma.....	9
Kulaklığı takma ve ayarlama.....	9
Mikrofonu konumlandırma.....	9
Kulaklığı bağlama.....	10
A Doğrudan bilgisayarınıza bağlanma.....	10
B Mobil cihazınıza bağlanma.....	11
EPOS Connect masaüstü uygulamasını kurma.....	12
Ses ayarlarını değiştirme – Microsoft® Windows.....	12
Kullanım – temel fonksiyonlar.....	13
Ses seviyesini değiştirme.....	13
Kulaklığın mikrofonunu sessize alma.....	15
Aktif Gürültü Önleme özelliğini kullanma – yalnızca ANC versiyonu.....	16
TalkThrough özelliğini kullanma – yalnızca ANC versiyonu.....	18
Kulaklığı kullanarak arama yapma.....	19
Arama yapma.....	19
Gelen aramayı cevaplama / reddetme.....	20
Aramayı beklemeye alma (duraklatma).....	22
Aramayı sonlandırma.....	22
Birden fazla aramayı yönetme.....	23
Microsoft® Teams'i kullanma – Yalnızca IMPACT 860T / 860T ANC.....	25
Microsoft® Teams'i başlatma.....	26
Teams toplantısında el kaldırma.....	26
Teams bildirimlerini kontrol etme.....	27
Medya dinleme.....	28
Kullanım algılama sensörü üzerinden kontrol.....	28
Düğme üzerinden kontrol.....	29

Faydalı bilgiler	30
Sensör işlevlerini etkinleştirme / devre dışı bırakma.....	30
Yan sesi ayarlama.....	31
Sesli bildirimlerin dilini değiştirme	31
Sesleri ve bildirimleri ayarlama	32
Ses Sınırlayıcıyı etkinleştirme/devre dışı bırakma	33
Ürünleri koruma ve güncelleme	34
Ürünleri temizleme.....	34
Ürünü taşıma ve saklama.....	35
Kulaklık yastıklarını değiştirme	36
Cihaz yazılımını güncelleme	37
Bir sorun ile karşılaşırsanız.....	38

Ticari markalar

USB Type-C® ve USB-C®, USB Implementers Forum'un ticari markalarıdır. Diğer tüm ticari markalar, ilgili sahiplerinin mülkiyetindedir.

Hoş geldiniz

Yeni Açık Ofisin yıldızı siz olun

Yeni Açık Ofis masabaşı çalışanları için yeni nesil kulaklık. Hassasiyeti ve doğruluğu korumanızı sağlayan EPOS BrainAdapt™ ve sektörde lider ses algılama teknolojisi EPOS AI™ ile çalışırken tepki sürelerinizi düşürerek verimliliğinizi %40* artırın.

Arka plandaki gürültünün seviyesi ne olursa olsun sesiniz duyulsun ve süper geniş bant sayesinde doğal bir şekilde aktarılsın. Sezgisel kontrollerin ve akıllı özelliklerin sunduğu kullanım kolaylığından faydalanın. Hafif tasarımın, yumuşak yastıkların ve dolgu kulaklık tacının gün boyu kullanımda sunduğu rahatlığı deneyimleyin.

Önde gelen UC sağlayıcıları tarafından onaylanmıştır ve Microsoft Teams'in Açık Ofislere yönelik teknik gerekliliklerini karşılar. Duyulan konuşmanın netliğini artıran teknoloji sayesinde aramalarınıza rahatlıkla odaklanın ve 360 dereceden görünen meşgul ışıkları sayesinde iş arkadaşlarınıza meşgul olduğunuzu gösterin

* EPOS BrainAdapt™ Çift Görev Araştırması

Başlıca avantajlar ve özellikler

Üstün EPOS ses kalitesi

Süper geniş bant ve stereo ses, gürültülü açık ofislerde konuşmaların net bir şekilde duyulabilmesini sağlar

EPOS BrainAdapt™ teknolojisi

ANC, EPOS AI™ ve sektörde lider ses algılama teknolojisi, her iki tarafın görüşmeye daha iyi odaklanabilmesini sağlar

Uyarlanabilir dijital mikrofonlar

Hüzme şekillendirme özelliğine sahip uyarlanabilir mikrofonlar sayesinde sektörde lider ses algılama performansı

TalkThrough

Kulaklığı çıkarmadan ofisteki iş arkadaşlarınızla kolayca iletişim kurun

360 derece meşgul ışığı

Kolayca fark edilebilen meşgul ışığı, arama yaptığınızı ve rahatsız edilmemeniz gerektiğini net bir şekilde gösterir

Akıllı özellikler

Mikrofon kolunu hareket ettirerek veya kulaklığı takarak/çıkararak aramalarınızı başlatın, sonlandırın ve sessize alın

Kullanışlı taşıma torbası

Kulaklığı işiniz ve eviniz arasında kolayca taşıyın



Güvenlik talimatları için lütfen Güvenlik Kılavuzu'na bakın.



Teknik özellikler için lütfen [eposaudio.com](https://www.eposaudio.com) adresinde yer alan bilgi sayfasına bakın



Aksesuarların listesini [eposaudio.com](https://www.eposaudio.com) adresindeki ürün sayfasında bulabilirsiniz

Kutu içeriđi





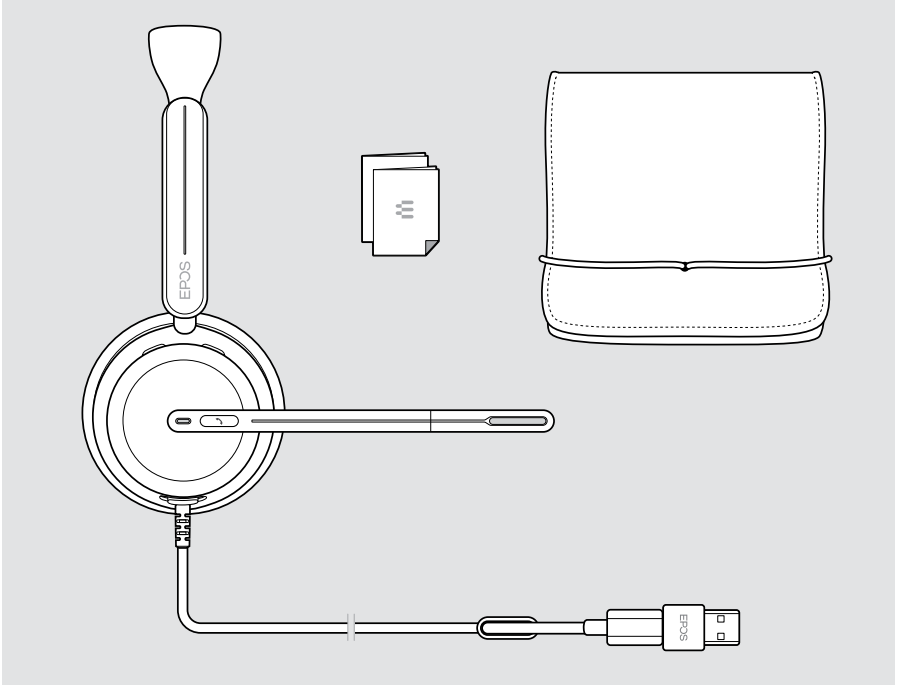

IMPACT 860 ANC | IMPACT 860

IMPACT 860T ANC | IMPACT 860T: Microsoft Teams versiyonu



IMPACT 800'e genel bakış

Simgelere genel bakış

	Düğmeye basın		Notlar: Faydalı bilgiler
	Düğmeye iki kez basın		LED göstergeleri
	Düğmeyi basılı tutun		Bir sesli bildirim veya ton duyulur

Kulaklığa genel bakış

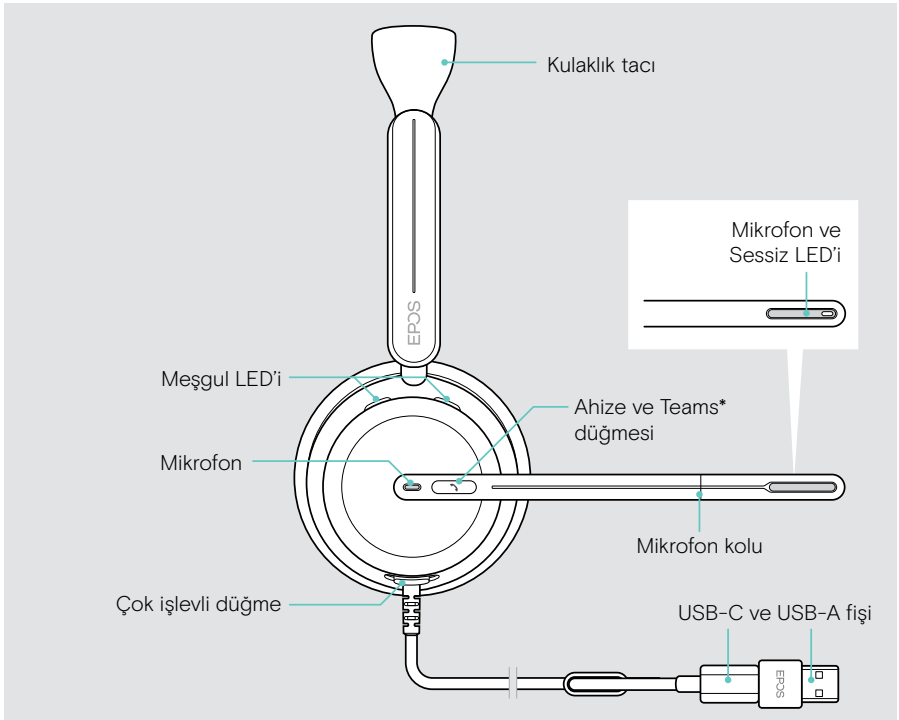

* Microsoft Teams: Yalnızca IMPACT 860T / 860T ANC

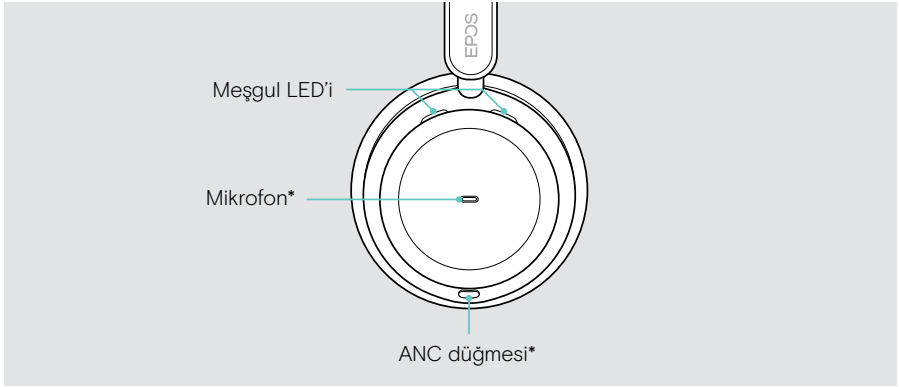

* ANC: Yalnızca IMPACT 860 ANC / 860T ANC

Kulaklığın LED'lerine genel bakış



LED ayarlarının bazılarını **EPOS Connect** üzerinden değiştirebilirsiniz.

Meşgul LED'i

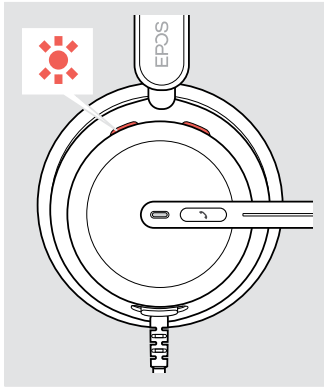

Anlamı

	Gelen arama: Kulaklığı takmadığınız zamanlarda
	Aktif arama
	Arama beklemede
	Teams'e bağlanıldı
	Teams'e bağlanılıyor
	Teams bildirim

Mikrofon kolundaki sessiz LED'i

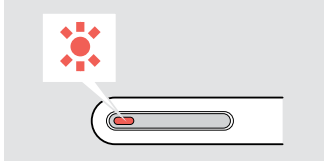





Anlamı

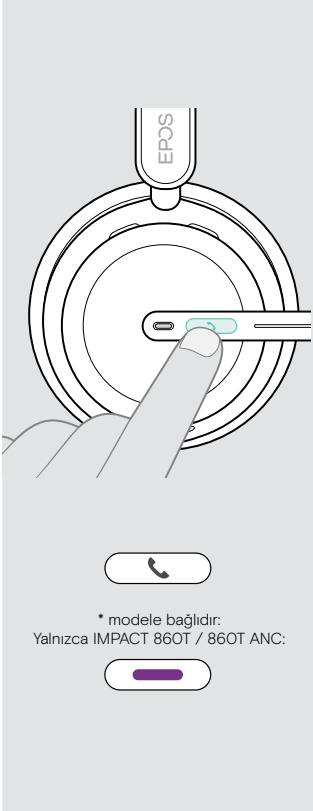

	Mikrofon sessize alındı
	Mikrofon sessizdeyken konuşuluyor

Kulaklığın düğmelerine genel bakış

Ahize ve Teams* düğmesi Basma şekli İşlevi Sayfa

Ahize ve Teams* düğmesi	Basma şekli	İşlevi	Sayfa
 <p>* modele bağlıdır. Yalnızca IMPACT 860T / 860T ANC.</p>		Aramayı kabul eder	20
		Aramayı sonlandırır	22
		2 arama: Gelen aramayı yanıtlar ve aktif aramayı sonlandırır	23
		2 arama: Aktif aramayı sonlandırır ve 2. aramayı beklemede tutar	24
		Microsoft Teams'i başlatır*	25
		Aktif aramayı beklemeye alır (duraklatır) / beklemedeki aramayı geri alır	20
		2 arama: Gelen aramayı yanıtlar ve aktif aramayı beklemeye alır	23
		2 arama: İki arama arasında geçiş yapar	24
		Düğme bırakıldığında Teams toplantısında* el kaldırır/indirir	26
			Aramayı reddeder

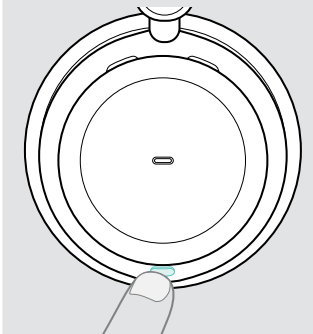
ANC düğmesi** Basma şekli İşlevi Sayfa

ANC düğmesi**	Basma şekli	İşlevi	Sayfa
		ANC'yi açar / kapatır	16
		TalkThrough özelliğini açar / kapatır (yalnızca ANC açık olduğunda)	18





* Yalnızca IMPACT 860T / 860T ANC

** Yalnızca IMPACT 860 ANC / 860T ANC

Çok işlevli düğme

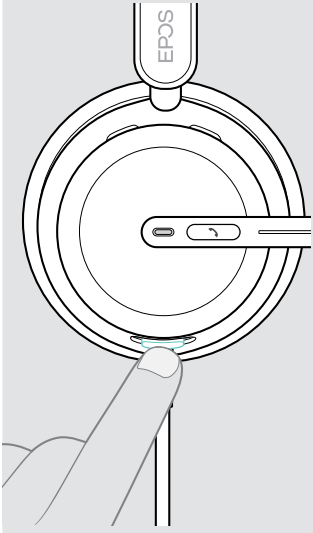
Basma şekli işlevi

Sayfa

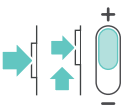
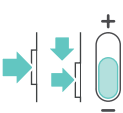
		Mikrofonu sessize alır / mikrofonun sesini açar	15
		Ses çalmayı başlatır / duraklatır	28
		Ses seviyesini yükseltir (basıldığında veya basılı tutulduğunda)	13
		Sonraki parçaya geçer	28
	Önceki parçaya geçer	28	

Kulaklıđı takma

Kulaklıđı takma ve ayarlama

Kulaklıđı üstün ses kalitesi ve mümkün olan en iyi kullanım rahatlıđını sađlayacak şekilde ayarlayabilirsiniz:

- > Kulaklıđı, kulak yastıkları kulaklarınıza rahatça oturacak şekilde ayarlayın.
- > Takma yönünü deđiştirmek için mikrofon kolunu döndürün.
Stereo kanallarının yerini **EPOS Connect** üzerinden deđiştirin.

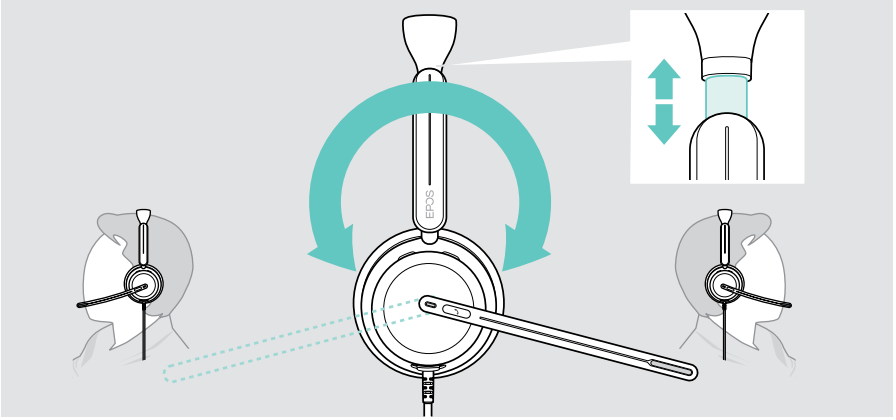

Mikrofonu konumlandırma

- > En iyi arama kalitesi için, mikrofon kolunu büküp döndürerek mikrofonu ađızınızın kenarından yaklaşık 2 cm (0,8") mesafede olacak şekilde konumlandırın.

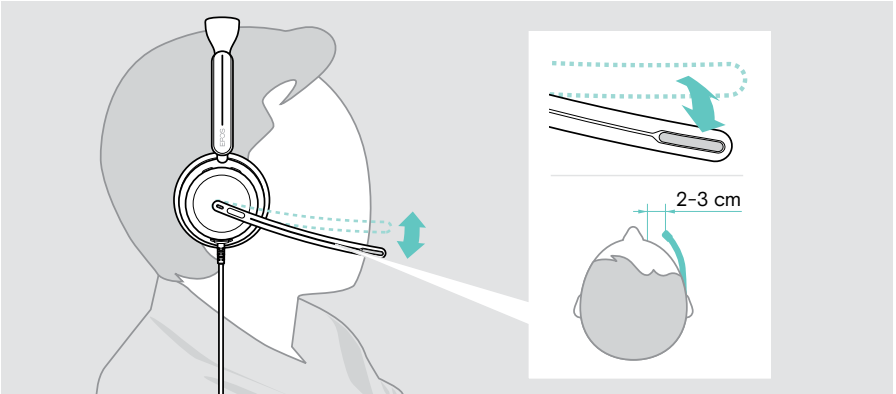

Kulaklığı bağlama

Kulaklığı bağlayabileceğiniz cihazlar:

- **A** bilgisayarınız **veya**
- **B** mobil cihazınız

USB-A adaptörünü USB kablosundan tamamen ayırıp tekrar takabilirsiniz.

USB-A adaptörünü ayırmak için:

- > Adaptörü USB-C fişinden ayırın.
- > USB fişini lastik tutucunun ucundaki küçük açıklıktan geçirin.

A Doğrudan bilgisayarınıza bağlanma

- > USB-A adaptörünü takın veya ayırın.
- > Kulaklığı bilgisayarınızın **USB-C veyâ USB-A** bağlantı noktasına takın. Kulaklık, bilgisayarınızla birlikte açılır ve kapanır.

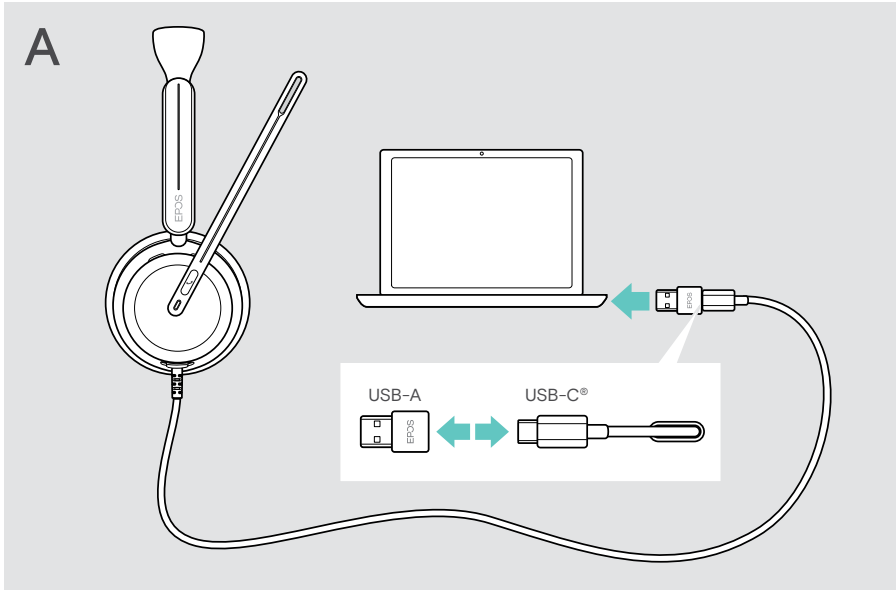

Kulaklığı cihazdan ayırmak için:

- > Fişini USB bağlantı noktasından çekin.

B Mobil cihazınıza bađlanma

Ařađıda belirtilen fonksiyonlar bađlı mobil cihaza ve uygulamalara bađlıdır ve her cihaz veya uygulama ile alıřmayabilir.

- > USB-A adaptörünü ayırın.
- > Kulaklıđı mobil cihazınızın USB-C bađlantı noktasına takın.
Kulaklık, mobil cihazınızla birlikte açılır ve kapanır.

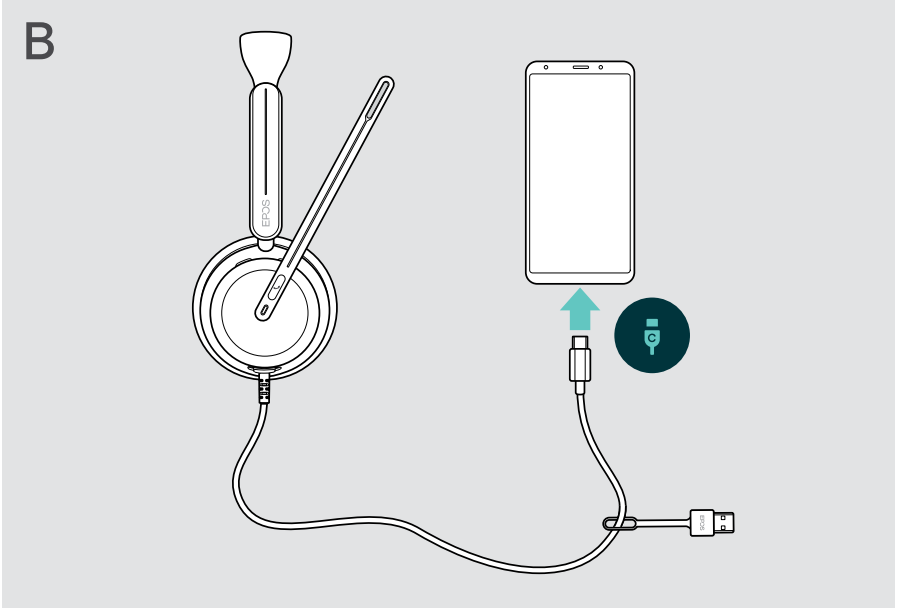

Kulaklıđı cihazdan ayırmak için:

- > Fiři USB bađlantı noktasından ekin.

EPOS Connect masaüstü uygulamasını kurma

Ücretsiz **EPOS Connect yazılımı**, kulaklığınızı yapılandırıp güncelleme ve çeşitli ek ayarları yapmanıza olanak verir.

- > Yazılımı eposaudio.com/connect adresinden indirin.
- > Yazılımı kurun. Bilgisayarınızda yönetici haklarına sahip olmanız gerekir. Gerekirse BT departmanınız ile iletişime geçin.

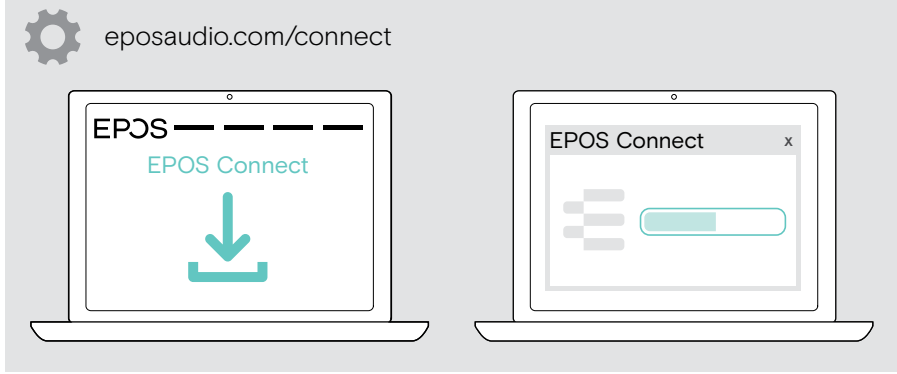

Ses ayarlarını değiştirme – Microsoft® Windows

Yeni bir kulaklık bağlarsanız Windows genellikle Ses ayarlarını otomatik olarak değiştirir. Kulaklık bağlı olmasına rağmen ses gelmiyorsa:

- > Ses simgesine sağ tıklayın.
- > Çıkış altında EXPAND 8xO'ı hoparlör olarak seçin.
- > Giriş altında EXPAND 8xO'ı mikrofon olarak seçin.

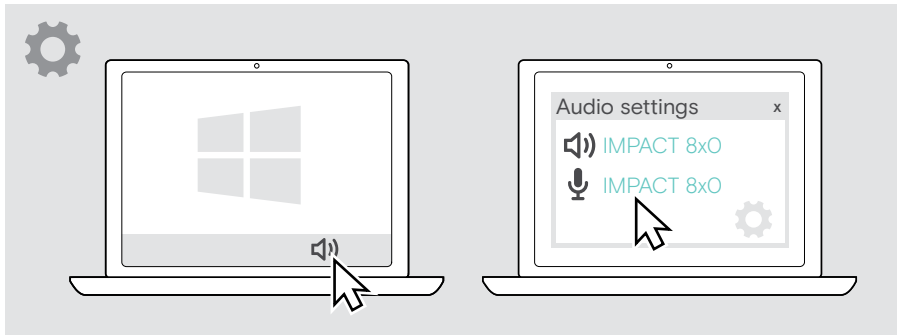

Kullanım – temel fonksiyonlar



DİKKAT

İşitme kaybı riski!

Uzun süreler boyunca yüksek seviyelerde ses dinlemek kalıcı işitme kaybına yol açabilir.

- > Kulaklığı takmadan önce, bağlı cihazınızda ses seviyesini düşük bir seviyeye ayarlayın.
- > Sürekli olarak yüksek ses seviyelerine maruz kalmayın.

Ses seviyesini değiştirme

Kulaklık için, üç bağımsız ses seviyesi ayarı yapabilirsiniz:

1



Aktif aramaların
ses seviyesi

2



Çalınan medyanın
ses seviyesi

3



Kulaklık bekleme modundayken
(arama veya medya akışı yokken)
zil sesi, ses tonu ve sesli bildirimlerin ses seviyesi

- > Ses seviyesini yükseltmek veya düşürmek için Çok işlevli düğmeyi + veya - yönünde kaydırın.
Maksimum veya minimum ses seviyesine ulaştığınızda çift bip sesi duyarsınız.

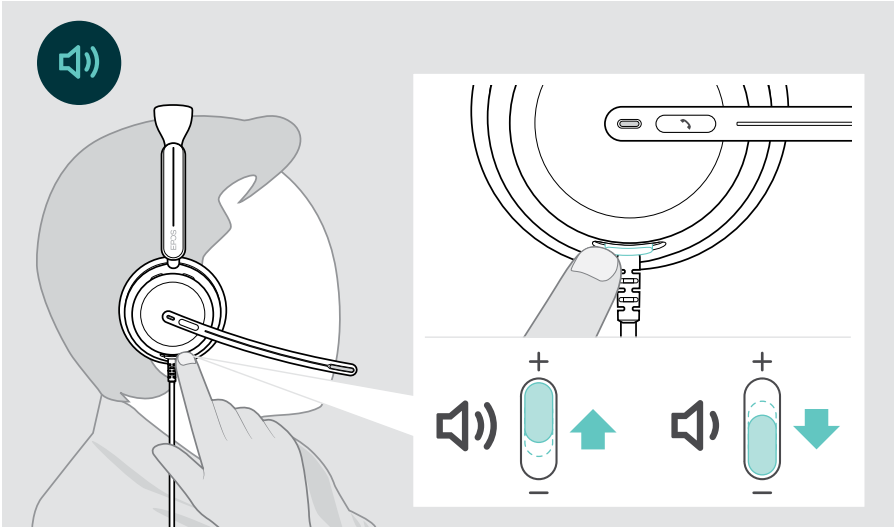

Aramaların ve çaldığınız medyanın ses seviyesini bağlı cihazınız üzerinden de değiştirebilirsiniz.

Yazılım telefonları için mikrofonun ses seviyesini ayarlama

- > Bağlı cihazınızdan mikrofonunuz için doğru ses ayarını bulmanıza yardımcı olabilecek birini arayın.
- > Yazılım telefonu uygulamanızdan ve/veya bilgisayarınızın ses uygulamasından mikrofonun ses seviyesini değiştirin.

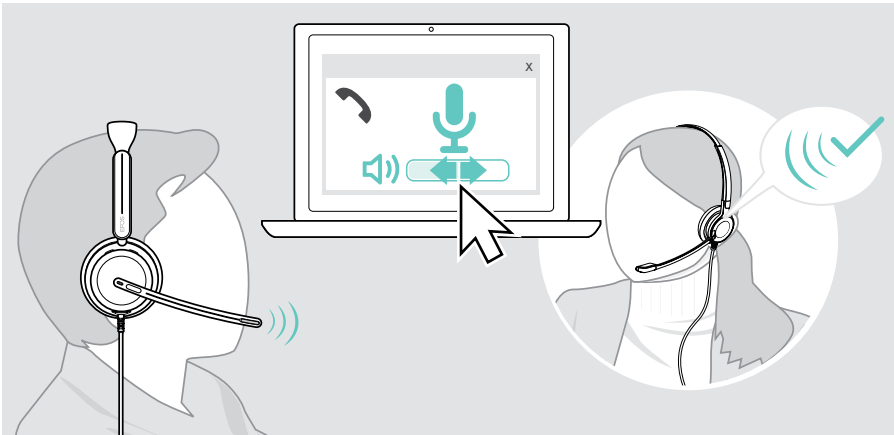

Kulaklığın mikrofonunu sessize alma

- > **A** Mikrofonu sessize almak için mikrofon kolunu yukarıya kaldırın (hafif bir direnç hissedilir), mikrofonun sesini tekrar açmak içinse mikrofon kolunu aşağıya indirin*.
VEYA
- > **B** Mikrofonu sessize almak veya mikrofonun sesini açmak için Çok işlevli düğmeye basın.
Mikrofon sessize alındığında Sessiz LED'i kırmızı renkte yanar.

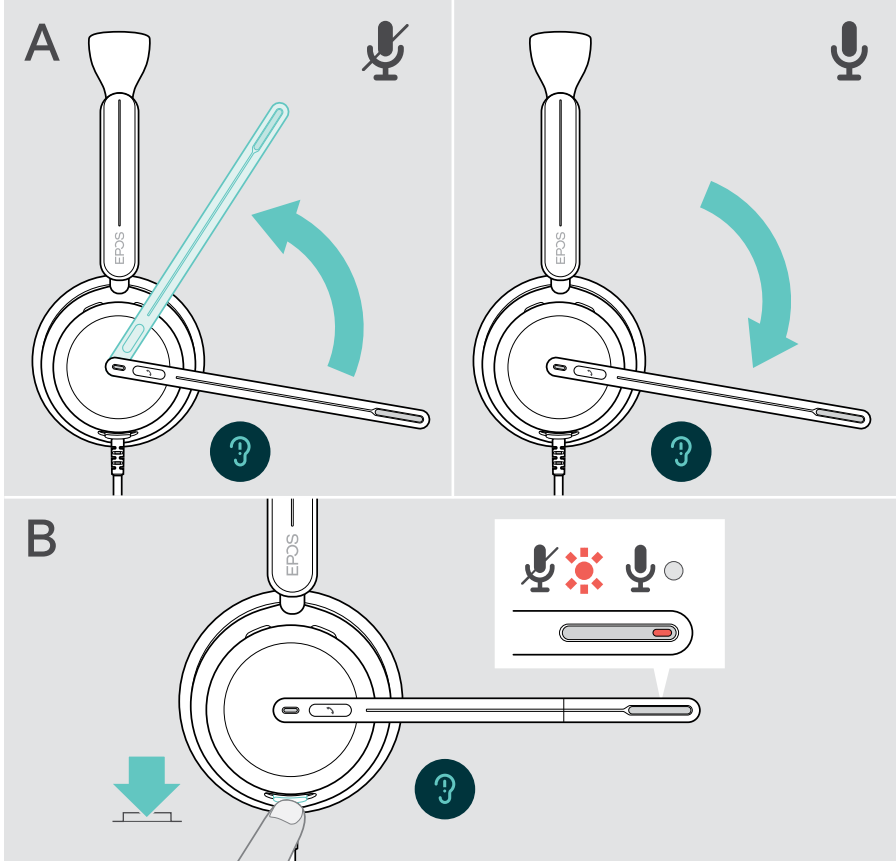

Mikrofon, kulaklığı çıkardığınızda da sessize alınır ve tekrar taktığınızda yine etkinleşir.*



Mikrofon sessizdeyken konuşursanız LED kırmızı renkte yanıp söner*.



* Bu işlev, EPOS Connect üzerinden etkinleştirilebilir/devre dışı bırakılabilir.

Aktif Gürültü Önleme özelliğini kullanma – yalnızca ANC versiyonu

IMPACT 860 ANC / 860T ANC, Aktif Gürültü Önleme (ANC) teknolojisini kullanarak ortam gürültüsünün azaltılmasını sağlar. Özel mikrofonlar, açık bir ofis ortamında klavye sesleri veya iş arkadaşlarının sohbetleri gibi arka plan gürültülerini azaltır.

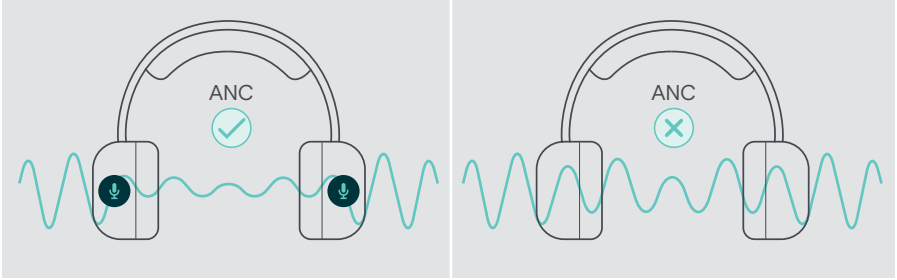

Gürültülü bir ortamdaysanız ancak kendi sessiz alanınızın olmasını istiyorsanız herhangi bir cihaza bağlamadan da kulaklığı kullanabilir ve sadece ANC'den yararlanabilirsiniz.

ANC'yi açma / kapatma

- > ANC'yi etkinleştirmek veya devre dışı bırakmak için ANC düğmesini 2 saniye boyunca basılı tutun veya EPOS Connect'i kullanın.

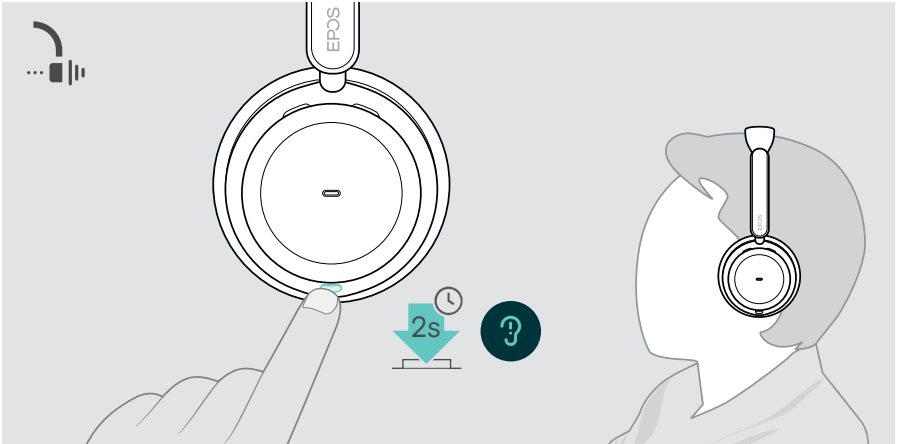

ANC'yi kullanma ve ayarlama

Kulaklık, **Adaptif ANC** özelliğine sahiptir ve ortamdaki gürültü seviyesine göre tepki gösterir. Yerleşik ANC, ortamdaki gürültü seviyesine göre tepki göstererek ANC'yi gerektiği kadar etkinleştirir. Bu özellik, gürültünün çok yüksek olmadığı zamanlarda ortamdaki izole olma hissini azaltır.

ANC Seviyesi düğmesi, ANC seviyesini kendinize uygun şekilde ayarlamanıza olanak verir (adaptif mod seçili değilse).

EPOS Connect üzerinden:

- > ANC modunuzu seçebilir veya ayarlayabilirsiniz.

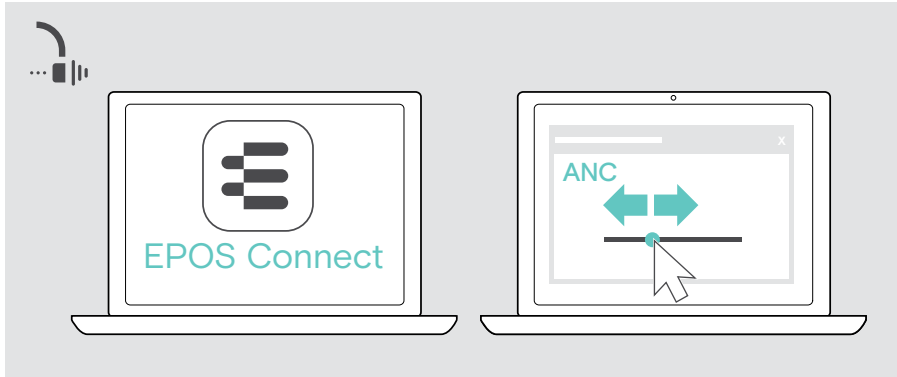

Sunulan Gürültü Kontrolü ayarları:

Adaptive ANC
(Adaptif ANC)

ANC seviyesini otomatik olarak ayarlar

ANC Level
(ANC Seviyesi)

> ANC seviyesini istediğiniz düzeye getirebilirsiniz.

TalkThrough özelliğini kullanma – yalnızca ANC versiyonu

TalkThrough, ANC açık olsa bile kulaklığı çıkarmak zorunda kalmadan iş arkadaşlarınızla iletişim kurabilmenizi sağlar. Oynatılan medya duraklatılır veya sessize alınır.

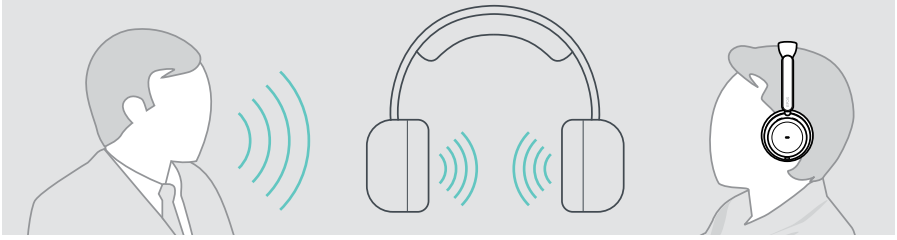

TalkThrough özelliğini açma / kapatma

- > ANC'yi etkinleştirin (önceki sayfalara bakın).
- > TalkThrough özelliğini etkinleştirmek veya devre dışı bırakmak için ANC düğmesine basın.

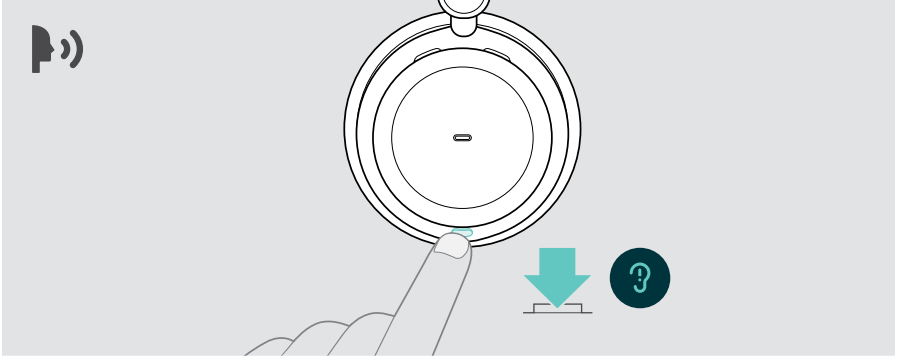

TalkThrough seviyesini ayarlama



EPOS Connect üzerinden:

- > Gürültü Kontrolü ayarlarını kullanarak TalkThrough seviyesini değiştirebilirsiniz.

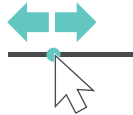

Kulaklığı kullanarak arama yapma

Aşağıdaki işlevler, bağlanmış olan cihaza bağlıdır.

Bilgisayarınız üzerinden arama yapmak için:

- > Bir yazılım telefonu (VoIP Yazılımı) yükleyin veya yöneticinizden yardım isteyin.

Arama sırasında veya beklemeye alınmış bir arama varsa Meşgul LED'i kırmızı renkte yanar.

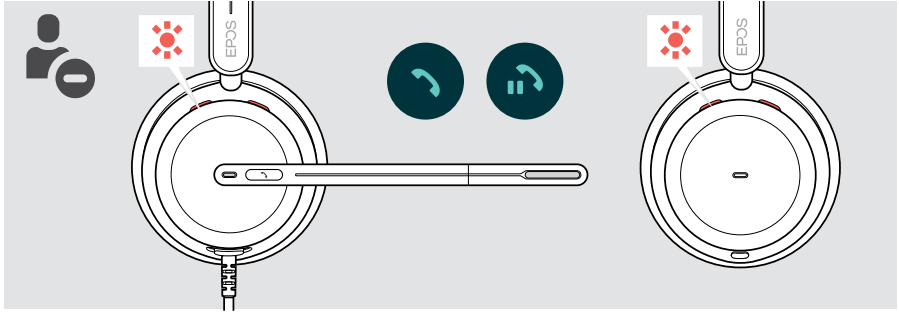

Arama yapma

- > Bağlı cihazınızdan aramayı başlatın.
Arama sırasında Meşgul LED'i kırmızı renkte yanar.



Gelen aramayı cevaplama / reddetme

Gelen aramaları cevaplamanın pek çok yolu vardır.

Gelen arama göstergeleri

Bir arama geldiđinde bir zil sesi duyarsınız. Kulaklık takılı deđilken arama gelirse Meşgul LED'i yanıp söner.

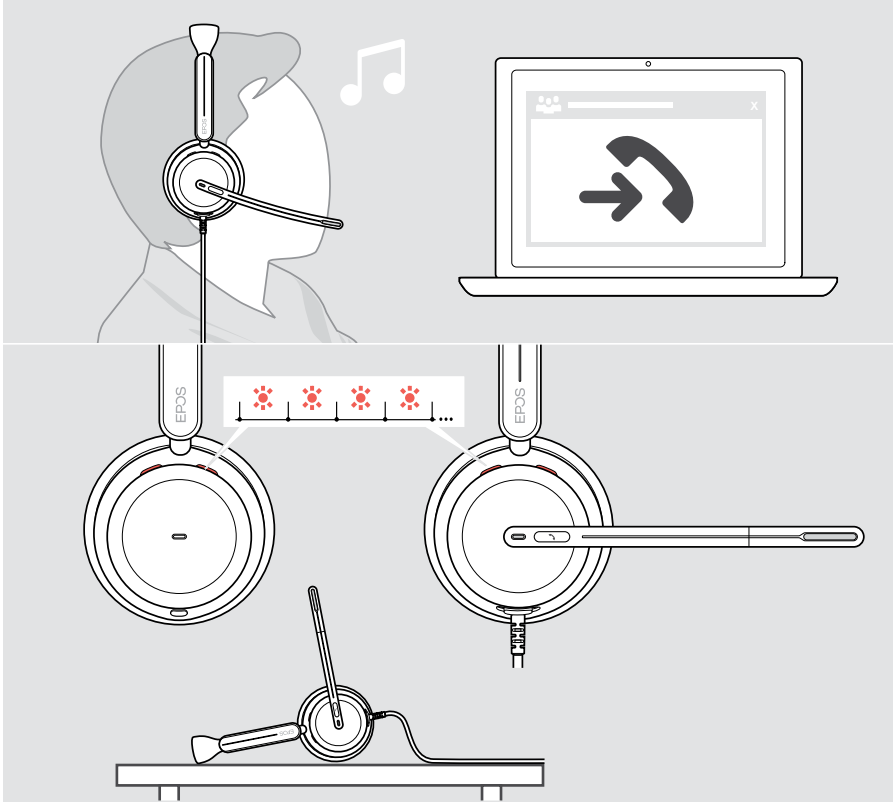

Aramayı kabul etme

Bir aramayı üç farklı şekilde kabul edebilirsiniz:

- > **A** Ahize düğmesine basın. **VEYA**
- > **B** Mikrofon kolunu aşağıya indirin.* **VEYA**
- > **C** Kulaklığı takılı değilse takın*. Kulaklık, kulaklığın takıldığını algılayan bir kullanım algılama sensörüne sahiptir.

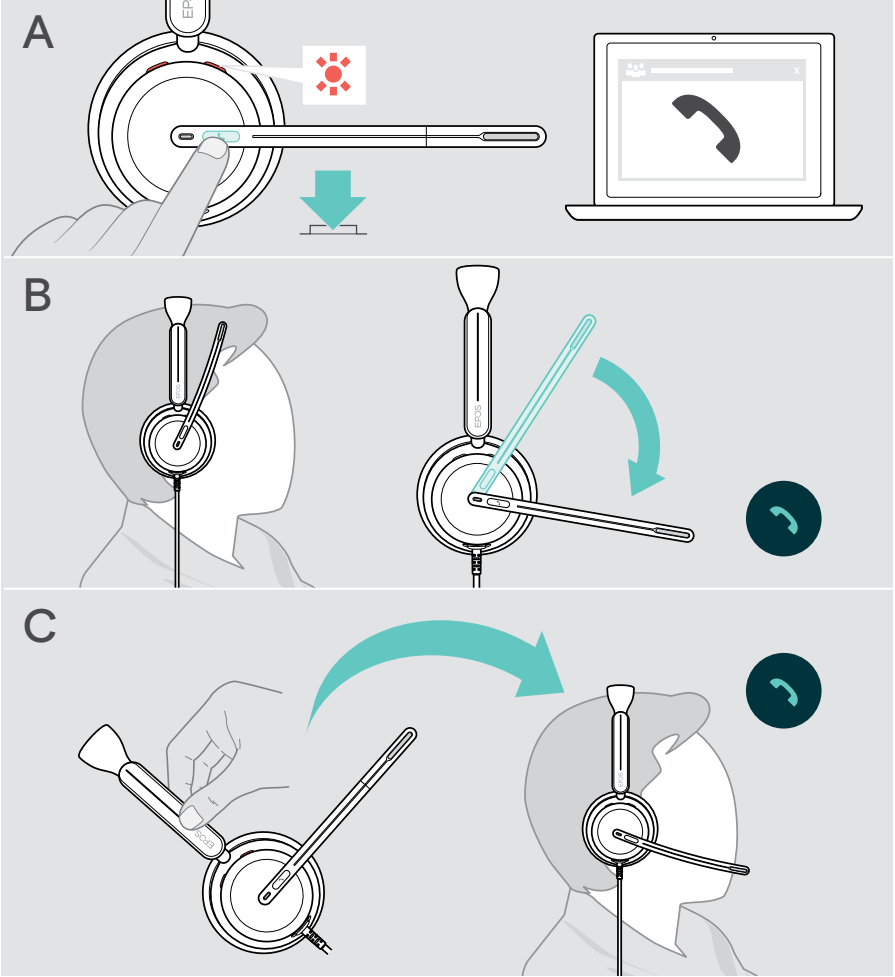

* B + C: Bu işlev, EPOS Connect üzerinden etkinleştirilebilir/devre dışı bırakılabilir.

Aramayı reddetme

- > Ahize düğmesine 2 saniye boyunca basın.

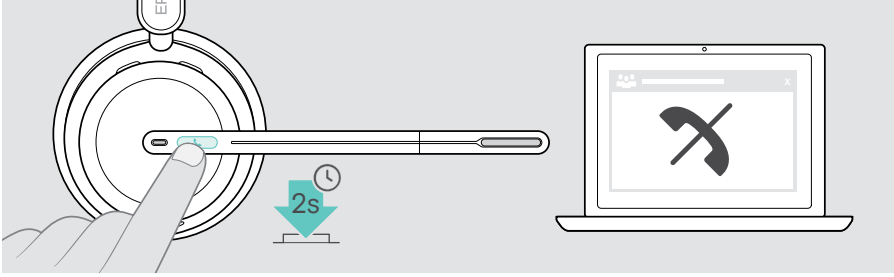

Aramayı beklemeye alma (duraklatma)

- > Aramayı beklemeye almak veya devam ettirmek için Ahize düğmesine iki kez basın.

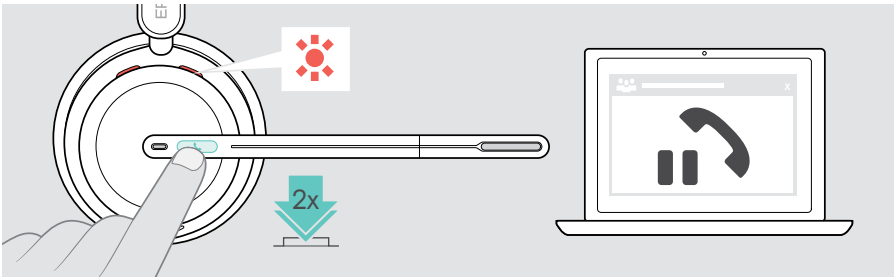

Aramayı sonlandırma

- > Aramayı sonlandırmak için Ahize düğmesine basın. [VEYA](#)
- > Aramayı bağlı cihazınız üzerinden sonlandırın.

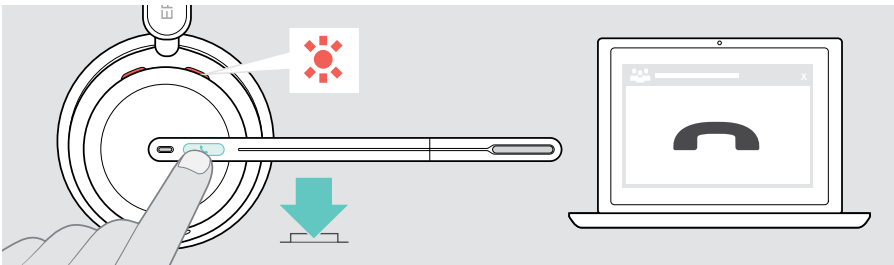

Birden fazla aramayı yönetme

Aynı anda iki arama yönetilebilir. Aktif bir arama sırasında ikinci bir arama gelirse kapağı vurma sesi duyulur.

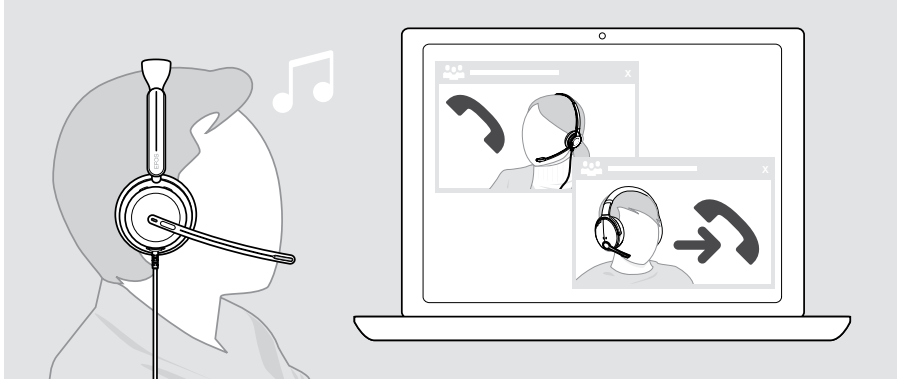

İkinci aramayı kabul etme / reddetme

Aktif arama	Gelen 2. arama		
			Gelen aramayı kabul eder ve aktif aramayı sonlandırır
			Gelen aramayı kabul eder ve aktif aramayı beklemeye alır
			Gelen aramayı reddeder ve aktif aramayı devam ettirir

Aramalar arasında geiř yapma / etkin arama sona erdirme



Aktif arama	Bekletilen 2. arama		
			Aktif arama ile bekletilen arama arasında geiř yapar
			Aktif aramayı sonlandırır ve 2. aramayı beklemeye alır

Microsoft® Teams'i kullanma – Yalnızca IMPACT 860T / 860T ANC

Kulaklıkla Microsoft Teams'i kullanmak için:

- > Kulaklığı bilgisayarınıza bağlayın – bk. sayfa 10.

Microsoft Teams bilgisayarınızda zaten çalışıyorsa Teams LED'i mor renkte yanar. Aksi takdirde Microsoft Teams'i yükleyin ve çalıştırın.

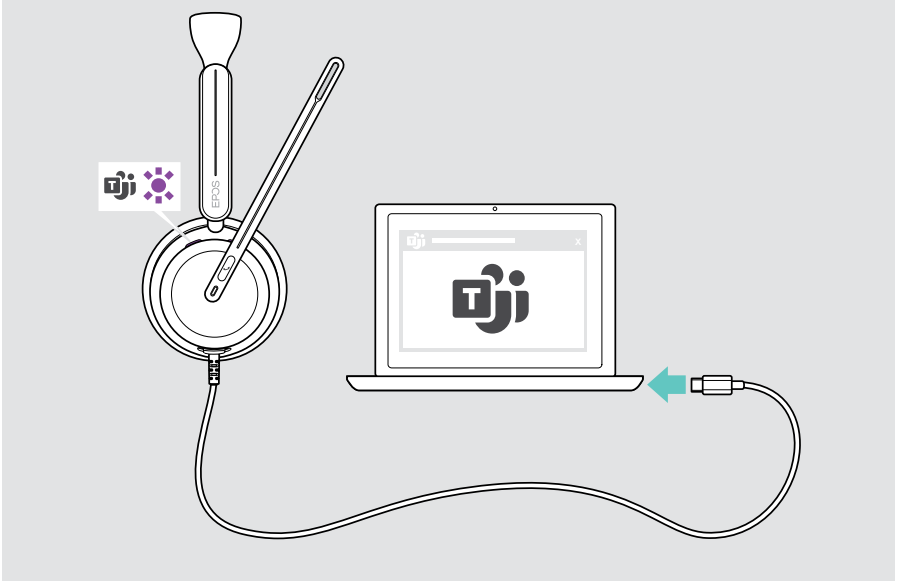

Microsoft® Teams'i başlatma

- > **A** Ahize ve Teams düğmesine basın. **VEYA**
- > **B** Bağlı cihazınızdan Microsoft Teams'i açın.

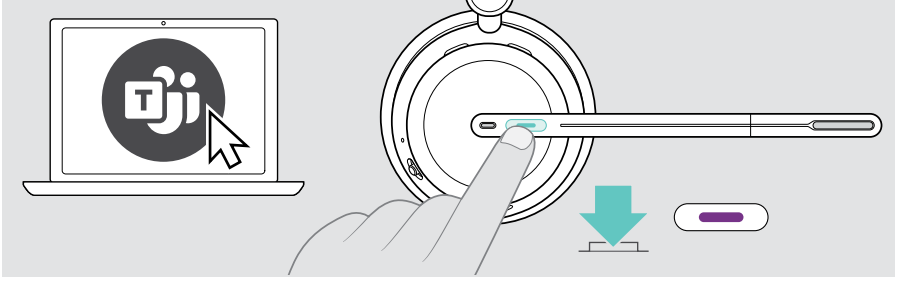

Teams toplantısında el kaldırma

- > El kaldırmak veya indirmek için Ahize ve Teams düğmesini 1 saniye boyunca basılı tutun.

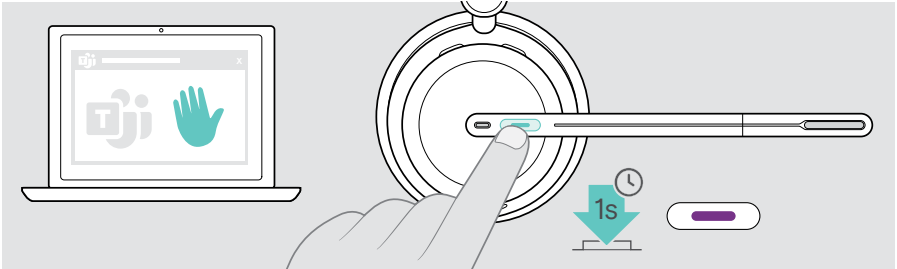

Teams bildirimlerini kontrol etme

LED'in mor renkte yanıp sönmesi şu anlamlara gelebilir:

- Toplantıya Katılma Bildirimi
- Sesli Posta Bildirimi
- Cevapsız Arama Bildirimi

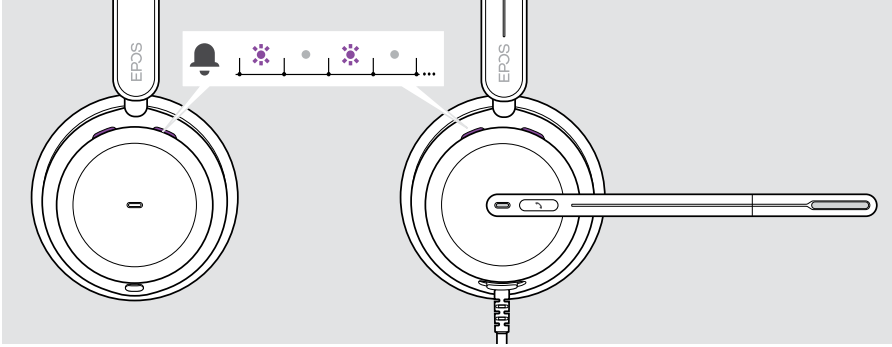

Ekranınızdaki bu bildirimleri kontrol etmek için:

- > Ahize ve Teams düğmesine basın.

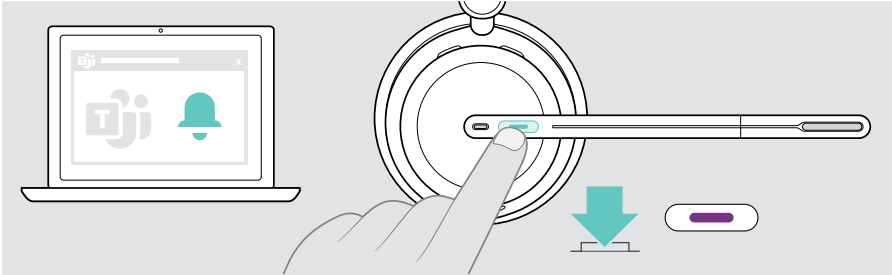

Medya dinleme

- > Bağlı cihazınızdan medyayı oynatın.

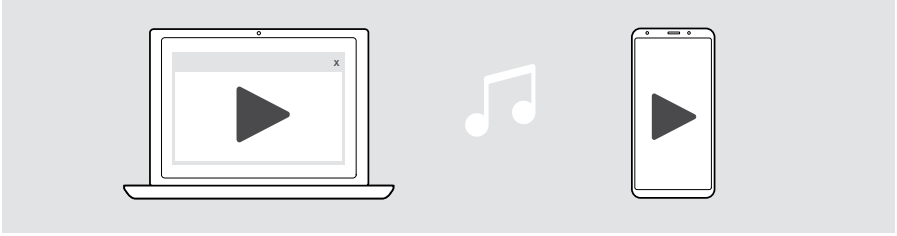

Bir arama alır ve cevaplarsanız oynatılan medya duraklatılır ve aramadan sonra devam ettirilir (bağlı cihaz bu özelliği destekliyorsa).

Kullanım algılama sensörü üzerinden kontrol

Kulaklık, kulaklığın takılı olup olmadığını algılayan bir kullanım algılama sensörüne sahiptir.

- > Kulaklığı çıkarın.
Oynatılan medya duraklatılır.
- > Kulaklığı takın.
Medya, kullanım algılama sensörü tarafından duraklatılmışsa oynatılmaya devam eder.

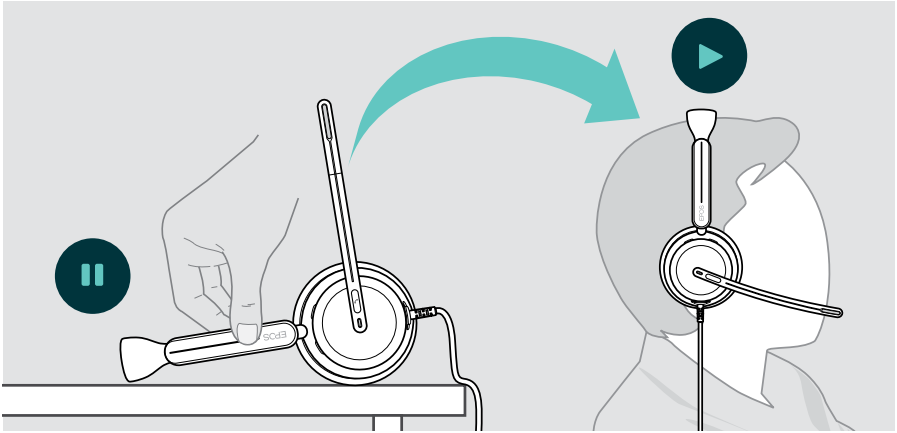

Bu işlev, EPOS Connect üzerinden etkinleştirilebilir/devre dışı bırakılabilir.

Düğme üzerinden kontrol

Aşağıdaki işlevler, bağlanmış olan cihaza bağlıdır.

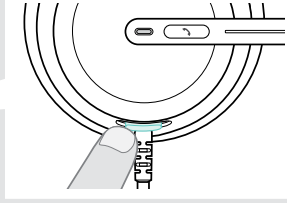
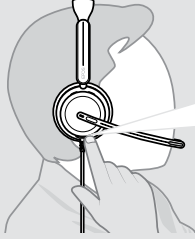

Sesi çalar



Sesi duraklatır

> Çok işlevli düğmeyi basılı tutun ve + veya – konumuna getirin:



Sonraki parçayı çalar



Önceki parçayı çalar

Faydalı bilgiler

Sensör işlevlerini etkinleştirme / devre dışı bırakma

Kulaklık, kulaklığın takılı olup olmadığını algılayan bir kullanım algılama sensörüne sahiptir. İkinci bir sensör ise mikrofon kolunun konumunu algılar.

EPOS Connect üzerinden:

- > Akıllı Duraklatma işlevlerini etkinleştirebilir veya devre dışı bırakabilirsiniz.

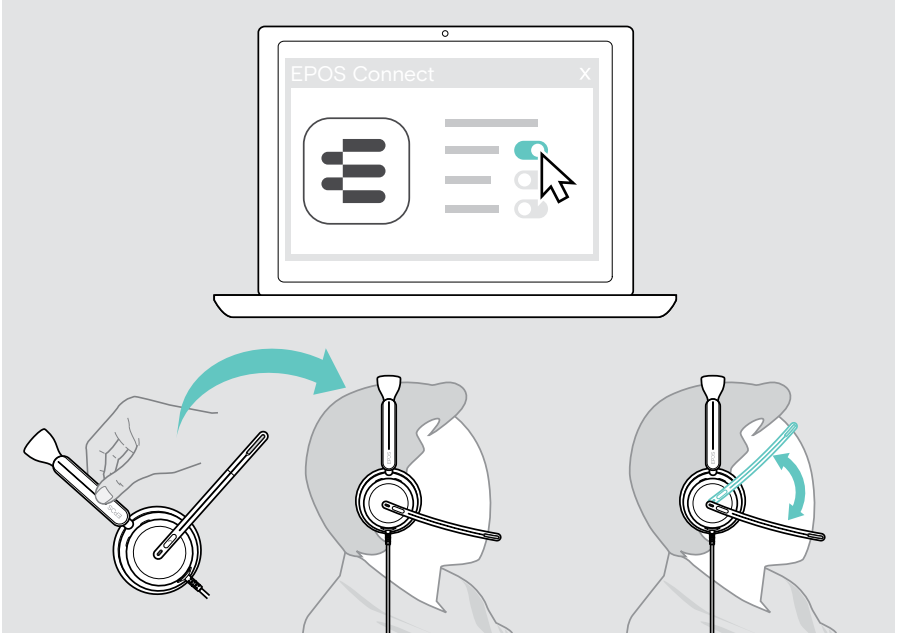

Sunulan ayarlar:

Answer Call
(Aramayı
Cevapla)

Kulaklığı taktığınızda arama cevaplanır

Mikrofon kolu aşağıya indirildiğinde arama cevaplanır

Mute
(Sessize Al)

Arama sırasında kulaklık çıkarıldığında mikrofon sessize alınır, takıldığında mikrofonun sesi tekrar açılır

Mikrofon kolu yukarıya kaldırıldığında mikrofon sessize alınır

Play/Pause
(Oynat/Duraklat)

Kulaklığı çıkardığınızda oynatılan medya duraklatılır, taktığınızda tekrar oynatılmaya devam eder

Yan sesi ayarlama

Yan ses, bir telefon görüşmesi sırasında kendi sesinizin duyulabilir geri bildirimidir.

- > Yan sesin seviyesini **EPOS Connect** üzerinden deęiřtirebilirsiniz.

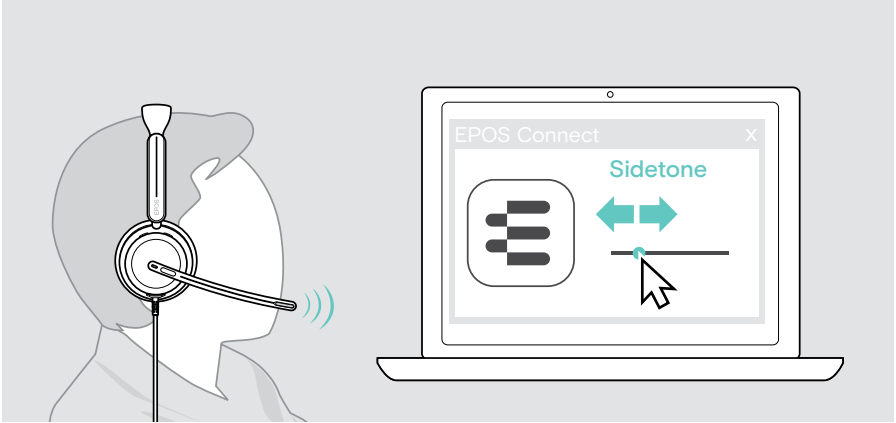

Sesli bildirimlerin dilini deęiřtirme

- > Sesli bildirimlerin dilini **EPOS Connect** üzerinden deęiřtirebilirsiniz (standart ayar İngilizcedir).

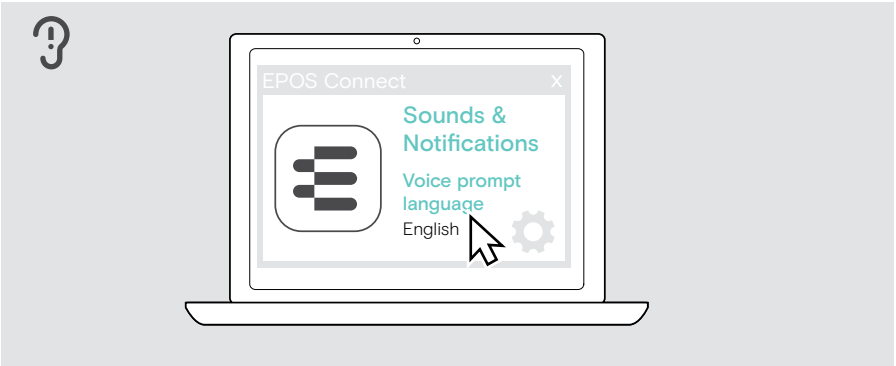

Sesleri ve bildirimleri ayarlama

> Sesleri ve bildirimleri **EPOS Connect** üzerinden deęiřtirebilirsiniz.

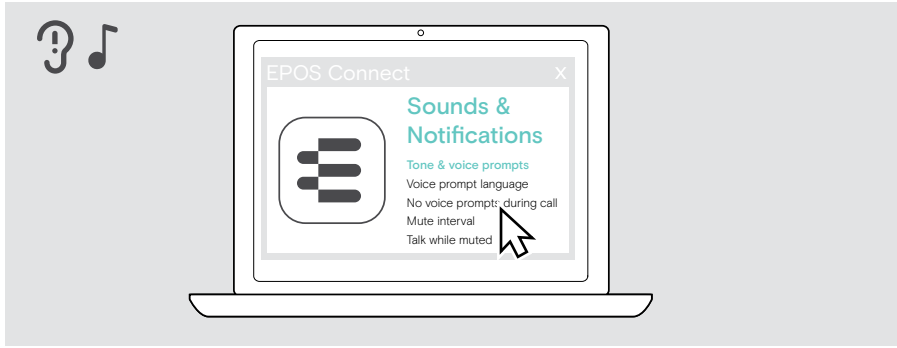

Ses tonları ve sesli bildirimler

Kulaklıkta duyulan bildirimleri açar/kapatır

Sesli bildirim dili

Hoparlörün sesli bildirimler için kullanılacağı dili seçin

Arama sırasında sesli bildirim yok

Arama sırasında gerekli olmayan sesli bildirimleri açar/kapatır

Sessizdeyken bildirim aralığı

Kulaklık sessize alındığında bildirim aralığını seçer

Sessizdeyken konuşma

Mikrofon kolundaki LED'in yanıp sönme özelliğini açar/kapatır: Mikrofon sessize alındığında LED kırmızı renkte yanar. Bu fonksiyonu etkinleřtirdiğinizde, konuşmaya başladığınızda LED yanıp sönerek mikrofonun sessizde olduğunu hatırlatır.

Ses Sınırlayıcıyı etkinleştirme/devre dışı bırakma

> EPOS Connect'te bir Ses Sınırlayıcı seçin.



Off (Kapalı)	Sınırlayıcıyı devre dışı bırakır
EU/US limiter (AB/ABD sınırlayıcısı)	Ses sınırlayıcıyı etkinleştirir: maks. 90 dB; 2003/10/AT Direktifi ile uyumlu
AU limiter (Avustralya sınırlayıcısı)	Ses sınırlayıcıyı etkinleştirir: maks. 85 dB; AS/ACIF G616:2006 Direktifi ile uyumlu

Ürünleri koruma ve güncelleme

Ürünleri temizleme

UYARI

Sıvılar, ürünün elektronik bileşenlerine zarar verebilir!

Cihazın muhafazasına giren sıvılar kısa devreye neden olabilir ve elektronik bileşenlere zarar verebilir.

- > Her türlü sıvıyı üründen uzak tutun.
- > Herhangi bir temizlik ürünü veya çözücü madde kullanmayın.

- > Ürünü temizlemek için yalnızca kuru bir bez kullanın.

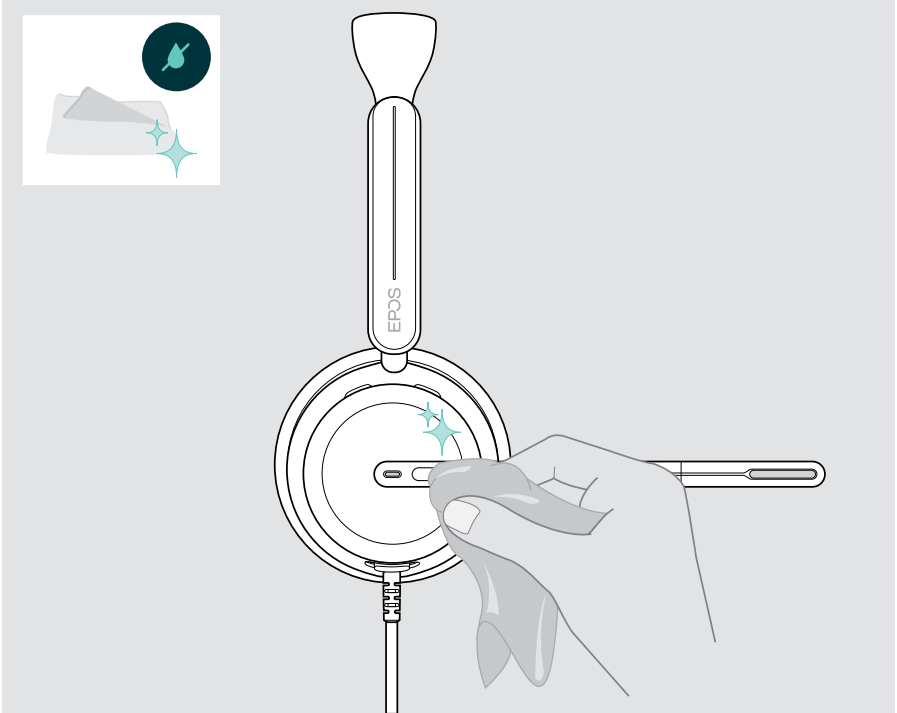

Ürünü taşıma ve saklama

> Ürünü temiz ve kuru bir ortamda tutun.

Kulaklıkta çentik veya çiziklerden kaçınmak için:

> Kulaklığı kullanılmadığı veya taşındığı zaman kılıf içerisinde muhafaza edin. Mikrofon kolunu kaldırın ve kulak kapsülünü/kapsüllerini katlayın.

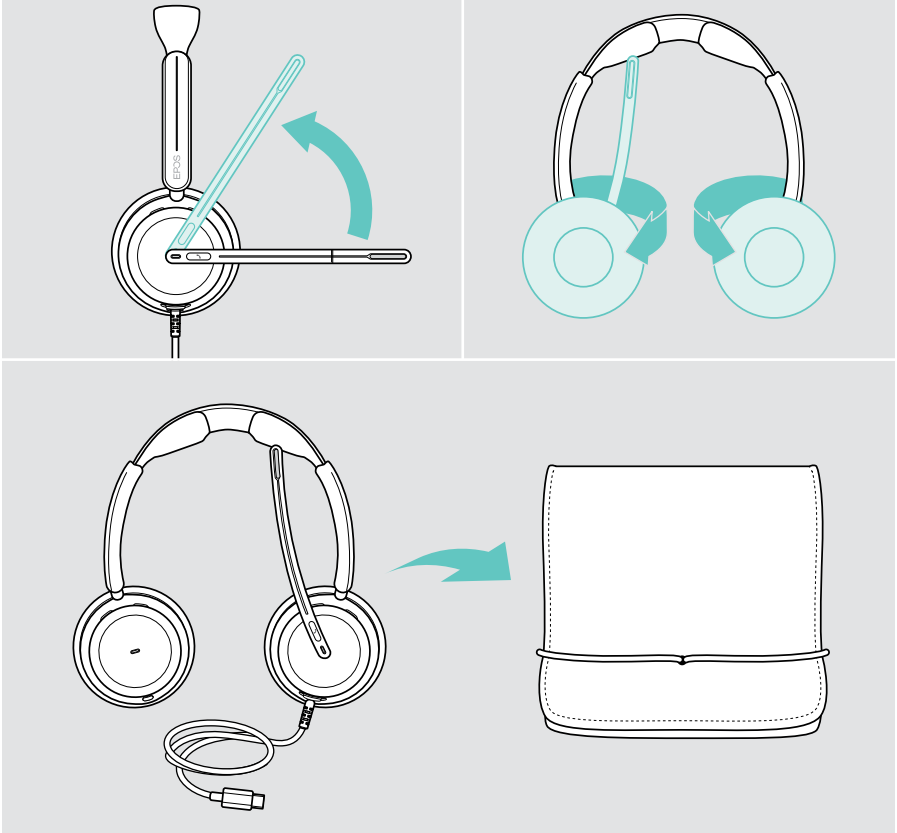

Kulaklık yastıklarını değiştirme

Hijyen açısından kulak yastığını/yastıklarını değiştirin. Yedek kulak yastıklarını EPOS temsilcinizden alabilirsiniz.

- 1 Mikrofon kolunu kaldırın ve kulak kapsülünü/kapsüllerini katlayın.
- 2 Kulak kapsülünün arka tarafındaki kulak yastığını kenarından tutun ve çekerek kulak kapsülünden ayırın.
- 3 Yeni kulak yastığının kenarını küçük girintinin içine doğru kaydırın. Kulak yastığı tamamen yerine oturana kadar saat yönünün tersine doğru dikkatlice çevirin.

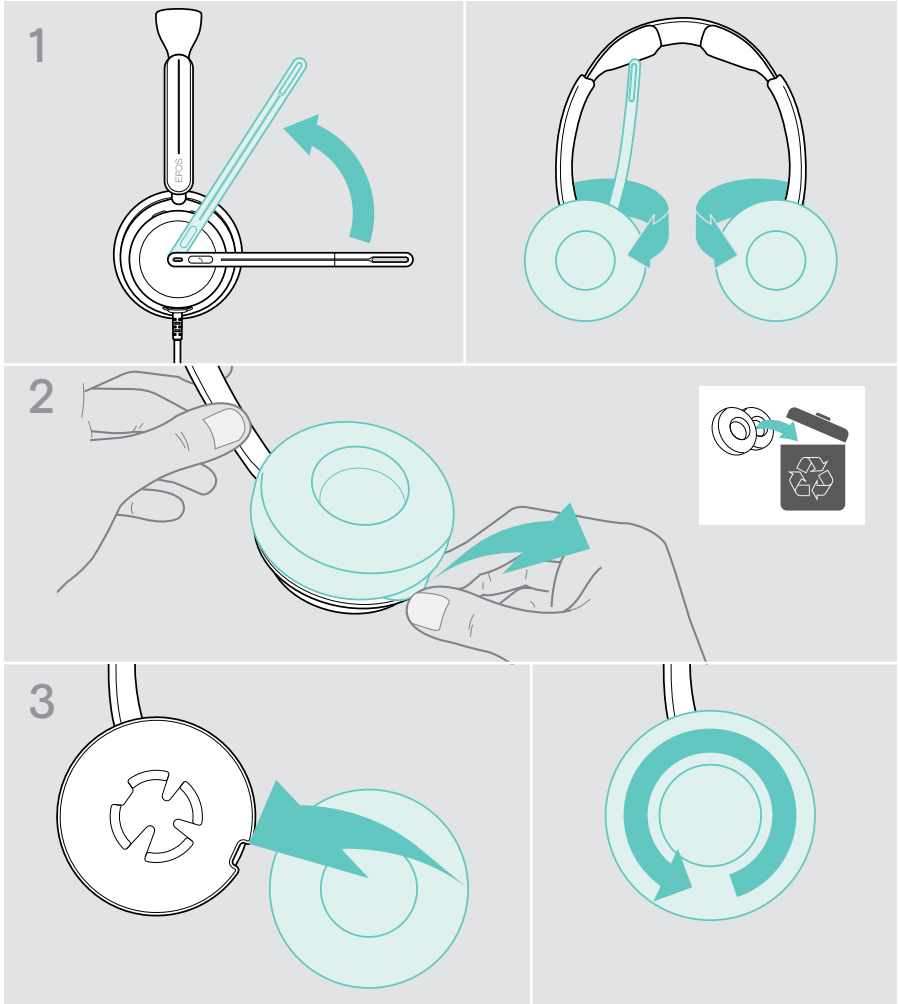

Cihaz yazılımını güncelleme

Ücretsiz **EPOS Connect** yazılımını kullanarak kulaklığınızın cihaz yazılımını güncelleyebilirsiniz (bk. sayfa12).

- > Kulaklığı bilgisayarınıza bağlayın.
- > **EPOS Connect**'i başlatın.

Yeni bir cihaz yazılımı varsa güncelleme işlemi boyunca yazılım size rehberlik edecektir.

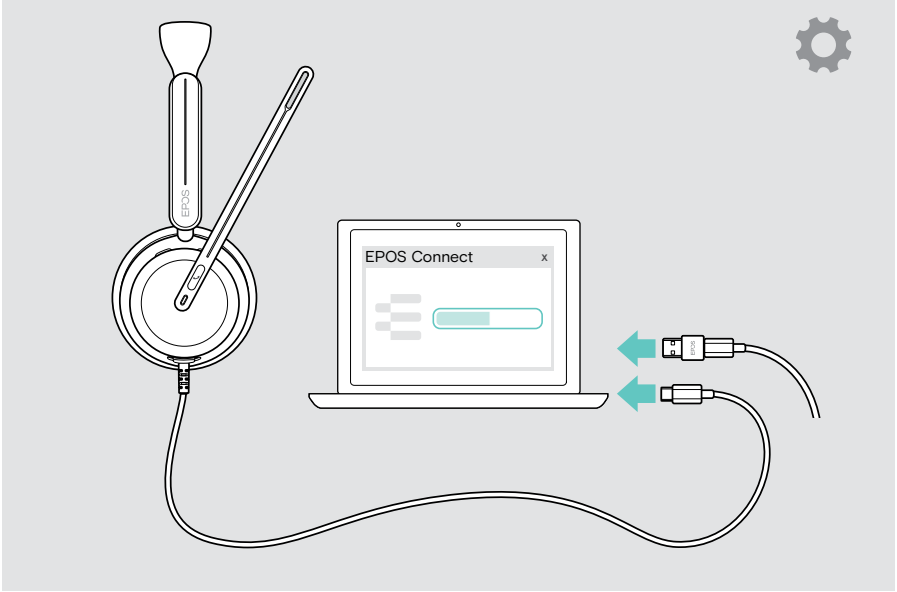

Bir sorun ile karşılaşırsanız...



EPOS Connect üzerinden birçok fonksiyonu etkinleştirilebilir/devre dışı bırakılabilir veya ayarlayabilirsiniz:

> Ayarları yapın.

Sorun	Olası sebep	Çözüm	Sayfa
Ses sinyali veya çıkışı yok	Ses seviyesi çok düşük ayarlanmış	> Arama yaparken veya medya oynatırken ses seviyesini kulaklık veya bağlı cihaz üzerinden yükseltin.	13
	USB fişi düzgün takılmamış	> Fişi yeniden takın.	11
	Başka bir ses kaynağı seçilmiş	> Ses ayarlarında EPOS IMPACT 8xO'ı seçin.	12
Microsoft Teams düğmesi çalışmıyor	Microsoft Teams bilgisayarınızda başlatılmamış	> Microsoft Teams'i bilgisayarınızda başlatın.	-
Sesli bildirim yerine uyarı sesi geliyor	Sesli bildirimler devre dışı	> EPOS Connect üzerinden sesli bildirimleri etkinleştirin.	32
Aramalar sırasında rahatsız edici sesli uyarılar geliyor	Aramalar sırasında sesli bildirimler veya ses tonları etkinleştirilmiş	> EPOS Connect'te aramalar sırasında sesli bildirimleri/ses tonlarını devre dışı bırakın.	32
Sesli bildirimlerin ses seviyesi çok yüksek veya çok düşük	Sesli bildirimlerin ses seviyesi çok yüksek veya çok düşük ayarlanmış	> Rölanti modunda ses seviyesini ayarlayın.	13
Stereo ses tersten geliyor	Kulaklık diğer yönde takılı	> EPOS Connect üzerinden kulaklığı takma yönünü değiştirin.	-
Kendi sesinizi çok yüksek duyuyorsunuz	Yan ses çok yüksek ayarlanmış	> EPOS Connect üzerinden yan ses ayarını değiştirin.	31
Kulaklık, kullanım algılama sensörü hareketlerine yanıt vermiyor	Kullanım algılama sensörü devre dışı	> Kullanım algılama sensörünü EPOS Connect üzerinden etkinleştirin.	30
		> Kulaklığı yeniden başlatmak için fişini çıkarın ve tekrar takın.	-
Microsoft Teams çalışmıyor	Microsoft Teams veya uygulamaya bağlantısı sorunlu	> Microsoft Teams'i bilgisayarınızda tekrar başlatın.	-
Kulaklık seti düğmelere basıldığında yanıt vermiyor	Yazılım veya donanım sorunları	> Kulaklığı sıfırlamak için EPOS Connect'i kullanın.	-

Burada belirtilmeyen veya burada önerilen çözümler ile giderilemeyen bir sorunla karşılaşırsanız yardım için lütfen bölgenizdeki EPOS temsilcisiyle iletişime geçin.

Ülkenizdeki EPOS temsilcilerini bulmak için eposaudio.com adresinde arama yapabilirsiniz

eposaudio.com/impact800

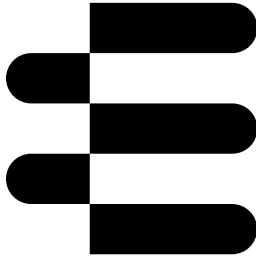

DSEA A/S

Kongebakken 9, DK-2765 Smørum, Denmark
eposaudio.com

12/23, A01